

# VX520

analog / LAN / ISDN

analog / LAN / ISDN / GPRS

## Handbuch

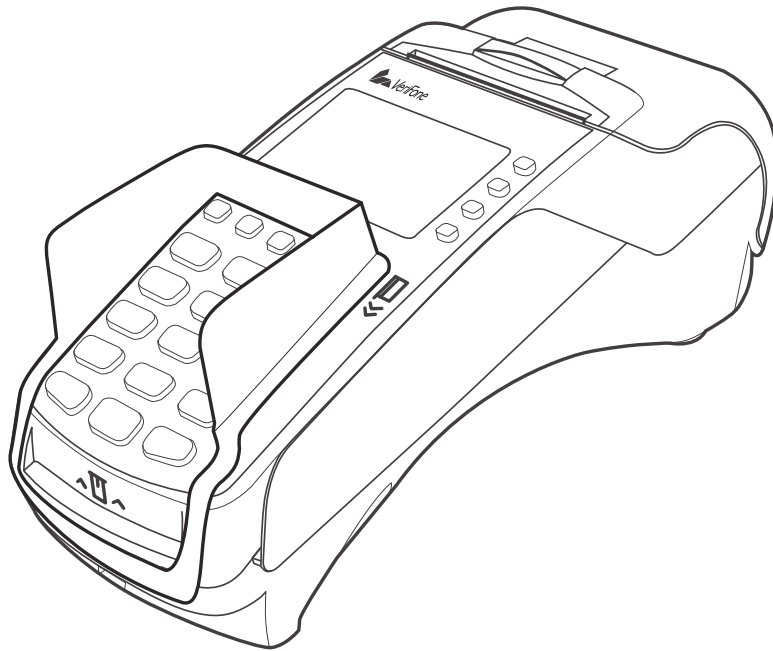

[www.ccv-deutschland.de](http://www.ccv-deutschland.de)





<b>1 Hinweise</b> .....	<b>4</b>
Symbole.....	4
Begriffe und Abkürzungen.....	5
<b>2 Sicherheit</b> .....	<b>6</b>
<b>3 Inbetriebnahme</b> .....	<b>8</b>
Bonrolle einlegen .....	8
Kommunikation VX520.....	8
Kommunikation VX520 GPRS .....	9
Kassenanbindung (optional) .....	9
Terminal einschalten .....	9
Inbetriebnahme .....	10
Terminal-ID eingeben .....	10
PU eingeben .....	10
MSN eingeben .....	11
Automatische Konfiguraton.....	11
Initialisierung.....	12
Händlerkarte einlegen (optional).....	13
<b>4 Produktbeschreibung</b> .....	<b>14</b>
<b>6 Bedienung</b> .....	<b>18</b>
Grundzustand .....	18
Betragseingabe.....	18
Menüaufruf.....	19
Menübeschreibung .....	20
Softkeys .....	21
<b>7 Im täglichen Einsatz</b> .....	<b>23</b>
Zahlung.....	23
Zahlungsverfahren wählen.....	24
Storno .....	24
Kassenschnitt (Tagesabschluss) .....	25



Einstellbarer, automatischer Kassenschnitt .....25  
Umsatzinformationen .....25  
Initialisierung/ Diagnose.....26  
Trinkgeldbuchung (TIP) .....26  
Nachzahlung .....27  
Reservierung .....28  
Telefonische Genehmigung (Autorisierung).....29  
Gutschrift .....30  
Belegwiederholung .....30

**8 Servicefunktionen ..... 31**

Konfiguration drucken .....31  
Startbildschirm .....33  
Wartungsruf TKS .....34  
Wiederherstellung .....35  
Software-Aktivierung .....35

**9 Terminal Supervisor 3 ..... 36**

**10 Problembehandlung ..... 39**

Allgemeine Problembehebung .....39  
Karte wird nicht akzeptiert.....40  
    Ablehnung durch KK-Institut bzw. Bank .....40  
    Karte kann nicht gelesen werden .....40  
Verbindungsprobleme .....41  
Host Fehlermeldungen.....42

**11 Displaymeldungen ..... 43**

**12 Technische Daten ..... 45**

**13 Menübaum..... 47**

# 1 Hinweise

## Symbole

In dieser Bedienungsanleitung finden Sie Symbole, die im Folgenden kurz erklärt werden.



### Information:

Text, der mit diesem Symbol gekennzeichnet ist, enthält nützliche Hinweise oder auch Tipps, die die Handhabung des Terminals erleichtern sollen.



### Lupensymbol:

Dieses Symbol finden Sie dort, wo erhöhte Aufmerksamkeit gefordert ist, z.B. bei der Überprüfung eines Zahlungsbeleges.



### Warnhinweis:

Neben diesem Symbol finden Sie spezielle Warnhinweise.



### Eingabe:

Dieses Symbol weist Sie an, eine Eingabe am Terminal zu machen. Dies kann eine numerische Eingabe (z.B. Geldbetrag), oder aber auch eine alphanumerische Eingabe (z.B. Belegtext) sein.



### Aktionsschritt:

Dieses Symbol mit oder ohne Zahl weist Sie an, eine Aktion schrittweise vorzunehmen. Zu jedem Schritt finden Sie rechts neben dem Schritt eine kurze Beschreibung.

# Begriffe und Abkürzungen

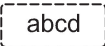
<XYZ>	Bezeichnet die Taste, die mit „XYZ“ beschriftet ist.
abcd	Bezeichnet eine Meldung im Display des Gerätes. Aus Platzgründen wird nicht immer der vollständige Displayinhalt im Handbuch angegeben.
	Zeigt einen Belegausdruck, wie er vom Gerät gedruckt wird.
ELV	Elektronisches Lastschriftverfahren
EMV	Gemeinsame Spezifikation der Kartenorganisationen American Express, JCB, MasterCard und VISA für Zahlungsverkehrskarten mit Chip und zugehörige Terminals; dabei handelt es sich um einen technischen Standard, der Interoperabilität und Sicherheit im kartenbasierten Zahlungsverkehr gewährleisten soll).
girocard	„girocard“ ist gleichzeitig der neue Name und das neue Logo sowohl für PIN-basiertes, bargeldloses Bezahlen (bisher „electronic cash-System“), als auch für das Abheben von Bargeld an Geldautomaten („Deutsches Geldautomaten-System“)
GSM	Global System for Mobile Communications (weltweit gültiger Mobilfunkstandard)
GPRS	General Packet Radio Service, Standard für schnelle Datenübertragung in Mobilfunknetzen
Host	Technischer Netzbetrieb zur Zahlungsabwicklung
ISDN	Integrated Services Digital Network
KK	Kurzform für Kreditkarte
LAN	Local Area Network
MSN	Multiple Subscriber Number
Netzbetreiber	Betreiber mit Infrastruktur zur Zahlungsabwicklung
O.P.I.	Open Payment Initiative. Steht für die Standardisierung der Applikationsschnittstelle zwischen einer Kassenapplikation und einer beliebigen Lösung für bargeldloses Bezahlen.
PIN	Personal Identification Number (Geheimzahl, mit der sich der Karteninhaber identifiziert)
PU	Processing Unit. Nummer, die der Netzbetreiber dem Kunden bei Inbetriebnahme zur Verfügung stellt zur Steuerung der DFÜ-Auslastung und zur Steuerung der Zielrufnummern zum Netzbetrieb.
Prepaid	Aufladung von Mobilfunkguthaben (CashCode oder Direktaufladung)
SIM	Subscriber Identity Module, Chipkarte zur Identifizierung eines Teilnehmers im Mobilfunknetz
TA-Nr.	Transaktionsnummer
TID	Terminal-ID (Terminal-Identifikationsnummer)
Terminal	Bezeichnet das Bezahl-Terminal, in diesem Fall das VX680.
TS2	Windows-Tool zur Konfiguration des Terminals. Terminal Supervisor 2 für Vx-Reihe (Vx570ec, Vx570duo, Vx670, Vx810) .
TS3	Windows-Tool zur Konfiguration des Terminals. Terminal Supervisor 3 für SECpos II Reihe (wie ST-4000, OPP-B50 oder HKL-B) und VX-EVO-Reihe (VX520, VX680, VX820, VX825).
DK (ZKA)	Deutsche Kreditwirtschaft (vormals Zentraler Kreditausschuss —ZKA); Zusammenschluss von Bundesverband der dt. Volks- und Raiffeisenbanken e. V., Bundesverband dt. Banken e. V., Bundesverband öffentlicher Banken Deutschlands e. V., Dt. Sparkassen- und Giroverband e. V., Verband dt. Pfandbriefbanken e. V.; versteht sich als Interessenvertretung der kreditwirtschaftlichen Spitzenverbände
ZVT	ZVT-Kassenprotokoll. Siehe Webseite des Verbandes der Terminalhersteller <a href="http://www.zvt-standard.org">http://www.zvt-standard.org</a> .



Menü-Bereichtungs-kategorie „Kassierer“



Menü-Bereichtungs-kategorie „Manager“



Menü-Bereichtungs-kategorie „Techniker“

## 2 Sicherheit

-  Entfernen Sie niemals den Akku oder die Stromversorgung vom Terminal, wenn dieses gerade eine Zahlung oder andere Vorgänge ausführt (Bitte warten...). Falls diese Meldung länger angezeigt wird, wenden Sie sich bitte an Ihren Netzbetreiber.

Halten Sie ausreichenden Abstand zu anderen elektrischen Geräten wie z.B. **Entwerter für Sicherungsetiketten (min. 50cm)** ein, da diese zu Funktionsstörungen führen können.
- Das Terminal ist ausschließlich für bargeldlose Zahlungen mit in Deutschland gültigen Debit- / Kredit- und Kundenkarten (Magnetstreifen / Chip / kontaktlos) konstruiert und darf nur für diese Karten verwendet werden.
- Versuchen Sie niemals das Terminal zu öffnen. Beim unbefugten Öffnen werden alle sicherheitsrelevanten Daten gelöscht und somit das Gerät außer Funktion gesetzt. Reparaturen dürfen nur vom Hersteller ausgeführt werden.
- Das Gerät niemals in Wasser tauchen, offenes Feuer werfen oder hoher Feuchtigkeit aussetzen. Das Gerät bitte nur mit einem leicht feuchtem Tuch abwischen. Keine Reinigungsmittel verwenden. Setzen Sie das Gerät nicht Temperaturen über 50°C aus, wie sie hinter Glas bei direkter Sonneneinstrahlung auftreten können und keinen Temperaturen unter 0°C.
- Nach jedem Software-Update oder sonstigen Änderungen am Terminal ist immer der gesamte Zahlungsweg inkl. Tagesabschluss mit allen Zahlungsarten zu testen und die korrekte Gutschrift auf dem Händlerkonto zu kontrollieren.
- Informieren Sie sich regelmäßig über verfügbare Updates oder Produkterweiterungen (Hotline Ihres Netzbetreibers).
- Das Entfernen oder Beschädigen von auf dem Gerät aufgebrachten Typenschildern und Siegeln führt zum Erlöschen von jeglichen Garantieansprüchen.
- Bei normaler Benutzung des Kartenlesers (keine verschmutzten Karten, in Haus Anwendung) ist der Kartenleser einmal pro Woche mit geeigneten Reinigungskarten (trocken oder feucht) zu reinigen. Bei häufiger Nutzung unter erschwerten Bedingungen (z.B. verschmutzte Flotten- und Stationskarten, Outdoor-Anwendung) ist der Kartenleser einmal pro Tag mit geeigneten Reinigungskarten (trocken oder feucht) zu reinigen.
- Bei Nichtbeachtung der Sicherheitshinweise oder falscher Bedienung wird keine Haftung für eventuell auftretende Schäden übernommen.
- Für Schäden, die aus der Nutzung von nicht freigegebenen Fremdprodukten (z.B. nicht geeignete Ladeadapter, Netzteile, Akkus, Kabel...) entstehen wird keine Haftung übernommen.
- Terminal am Ende der Lebensdauer der umweltgerechten Entsorgung zuführen.



An der Seite Ihres Terminals befindet sich ein Siegelaufkleber, der sicher stellen soll, dass das Gerät unversehrt ist und nicht geöffnet wurde.

Prüfen Sie dieses Siegel bitte regelmäßig auf Beschädigungen. Bei dem Siegel handelt es sich um ein Hologramm, das aus verschiedenen Blickwinkeln die Farbe ändert.

**Sollte das Siegel gebrochen sein, kontaktieren Sie bitte unverzüglich Ihren Netzbetreiber !**

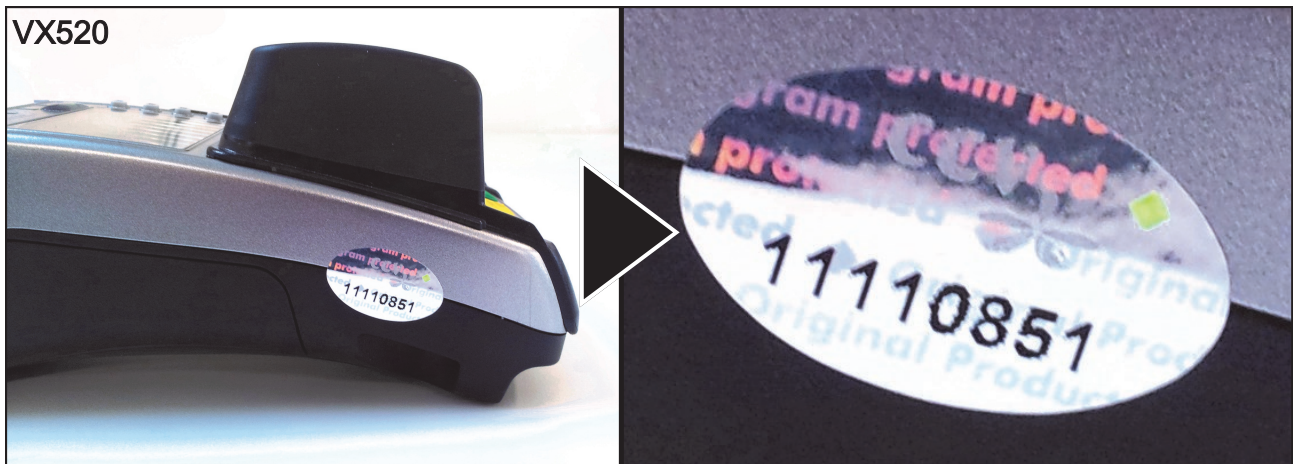

# 3 Inbetriebnahme

## 1 Inhalt

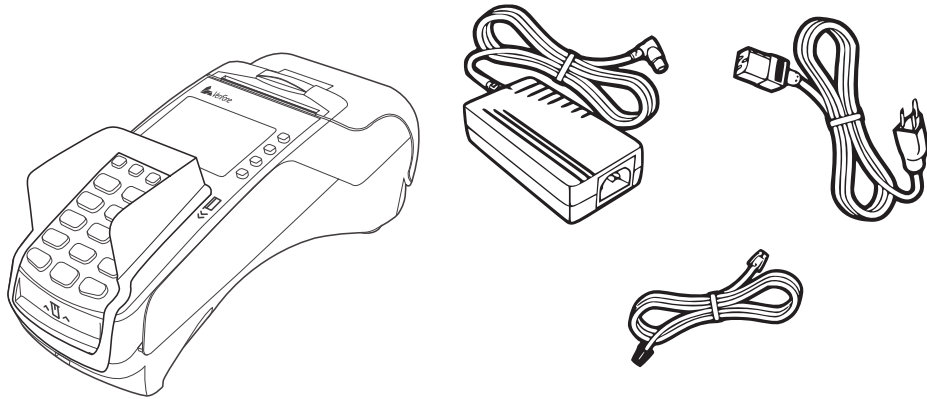

Bitte prüfen Sie das erhaltene Paket auf Vollständigkeit.

Enthalten ist das Terminal, das Netzteil, sowie die Anschlusskabel für die verschiedenen Kommunikationskanäle (LAN, ISDN, analog). Für ISDN liegt ein entsprechender ISDN Dongle bei. Bei einem VX520 GPRS liegt zudem ein Akku bei.

Enthaltene Dokumentation: „Kurzbedienung“ und „Erste

## 2 Bonrolle einlegen

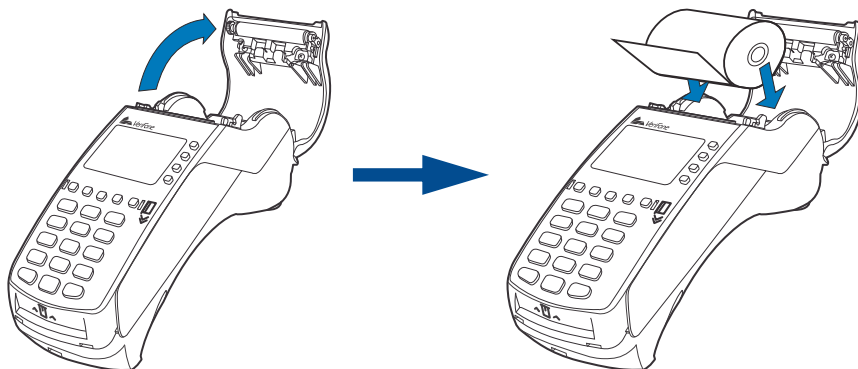

Zum Einlegen der Bonrolle bitte die Druckerklappe an der Vorderseite des Gerätes öffnen, die Bonrolle einlegen und den Papieranfang über die Abrisskante ziehen.

Genutzt werden können folgende Papierrollen:

VX520 mit CTLS: 38mm

VX520 ohne CTLS: 58mm

## 3 Kommunikation VX520

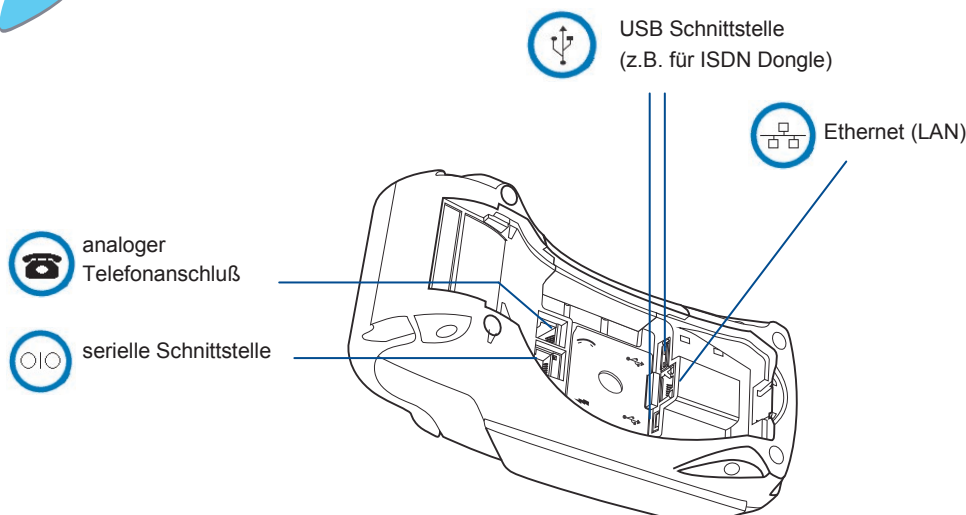

Das VX520 bietet die Kommunikationsvarianten LAN, analog und über einen speziellen Dongle die Variante ISDN.

Weiterhin ist das PIN Pad des VX820 DUET an der Basisstation anzustecken.



## 4 Kommunikation VX520 GPRS

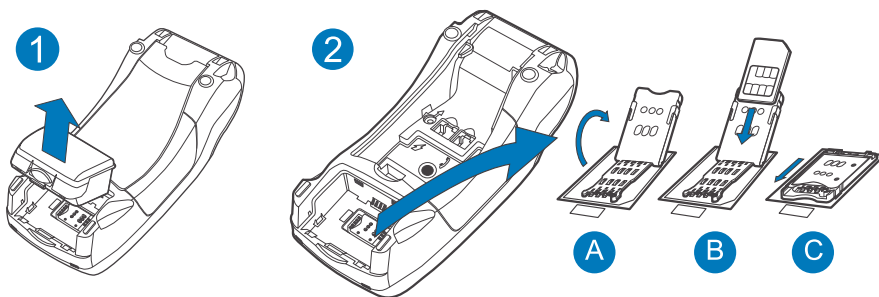

Das VX520 GPRS verfügt zusätzlich über ein GPRS-Kommunikationsmodul, so dass ein Mobil- oder Fall-backbetrieb möglich ist.

Um das VX520 mit GPRS nutzen zu können, legen Sie bitte wie nebenstehend gezeigt, eine SIM-Karte in das Gerät ein. Der SIM-Kartenslot befindet sich unter dem Akku.

## 5 Kassenanbindung (optional)

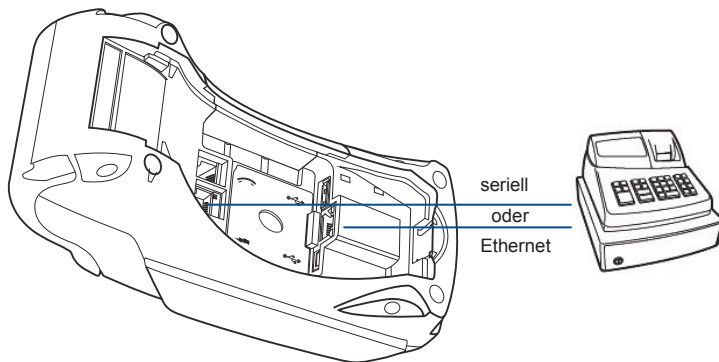

Beide Geräte bieten die Möglichkeit einer optionalen Kassenanbindung.

Wie nebenstehend beschrieben kann das VX520 an eine Kasse angebunden werden.

## 6 VX520 GPRS – Akku einlegen

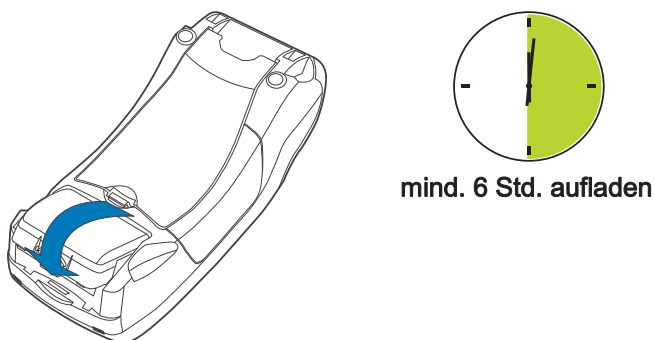

Beim VX520 GPRS legen Sie bitte den beiliegenden Akku ein.

Der Akku sollte mindestens 6 Stunden ohne Unterbrechung aufgeladen werden. Zum Aufladen verwenden Sie bitte das beiliegende Netzteil.

## 7 Terminal am Stromnetz anschließen

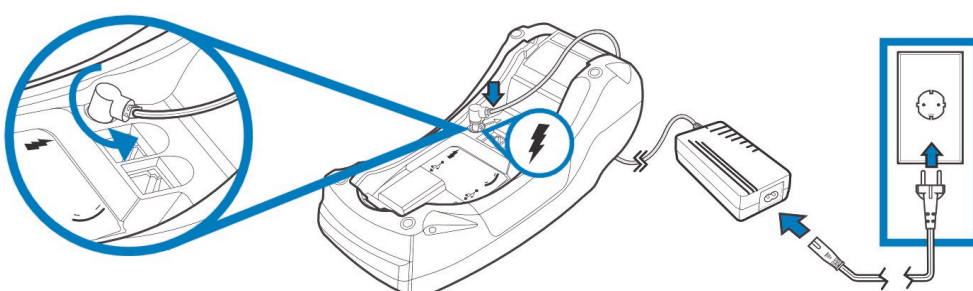

Zum Einschalten des Gerätes verbinden Sie bitte den beiliegenden Netzstecker wie im Bild mit dem Stromnetz.

## 7 Inbetriebnahme

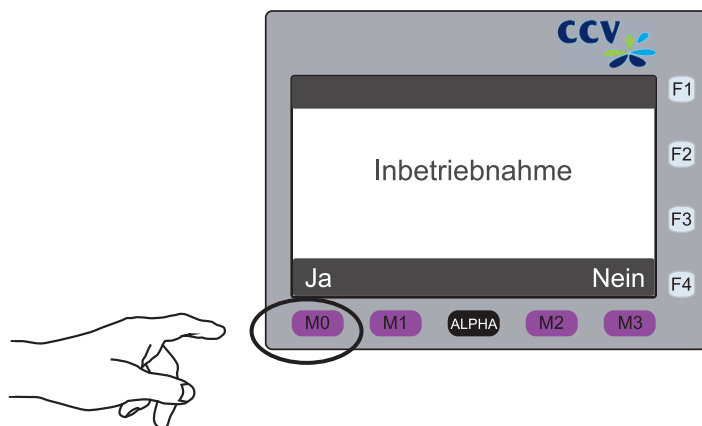

Nach dem Hochfahren meldet sich das Gerät in der Funktion „Inbetriebnahme“, die mit „Ja“ ( **M0** ) gestartet wird.

Info:

Die Funktion „Inbetriebnahme“ startet beim Hochfahren, wenn die Terminal-ID auf „00000000“ zurückgesetzt wurde.

## 8 / 9 Terminal-ID eingeben und wiederholen

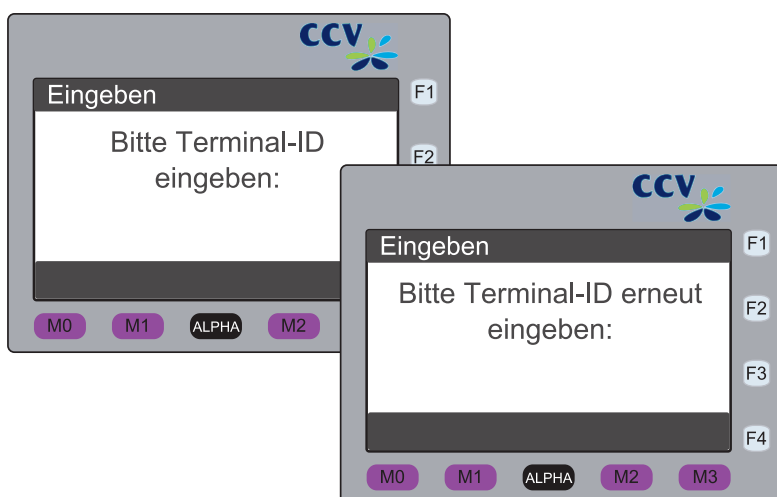

Bitte die 8-stellige Terminal-ID 2x eingeben und mit der OK-Taste bestätigen.

Die Terminal-ID erhalten Sie von Ihrem Netzbetreiber.

## 10 PU auswählen

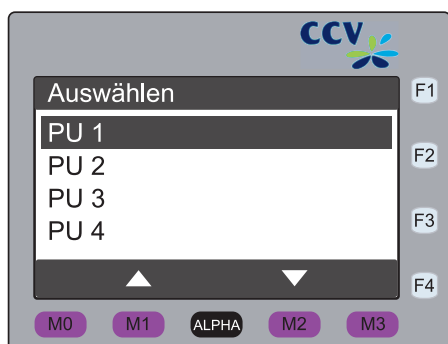

Bitte die vom Netzbetreiber erhaltene PU-Nummer auswählen und mit der OK-Taste bestätigen.

Die Standard-PU wird vorgeblendet und kann in die vom Netzbetreiber erhaltene PU-Nummer abgeändert werden.

11

## MSN eingeben (nur bei ISDN)

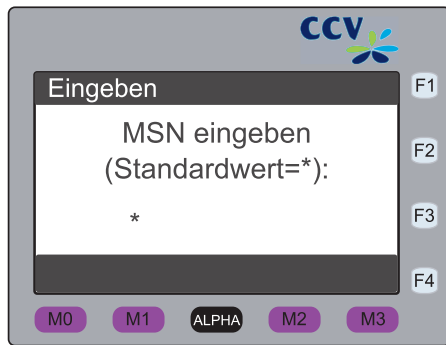

Sollten Sie eine bestimmte MSN für den Betrieb am ISDN Netz benötigen, so können Sie diese hier eingeben.

Als Standardwert geben Sie bitte das Symbol \* ein und bestätigen Sie mit OK.

12

## Automatische Konfiguration

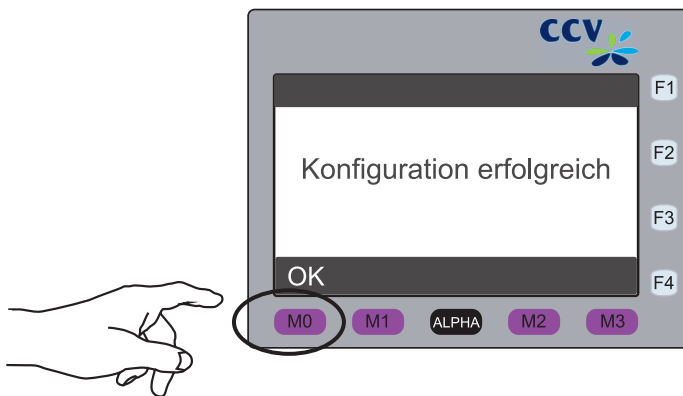

Nach Eingabe aller erforderlichen Daten startet das Gerät automatisch eine Diagnose zum Netzbetrieb.

Nach erfolgreicher Diagnose meldet das Gerät „Konfiguration erfolgreich“. Bitte mit der OK-Taste bestätigen.

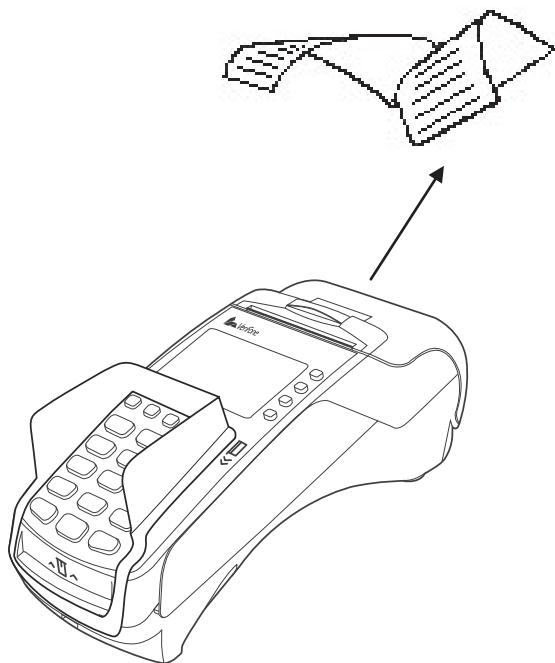

Damit Sie mit dem Gerät arbeiten können muss vorher eine erfolgreiche Diagnose, Initialisierung und EMV-Konfigurationsdiagnose durchgeführt worden sein.

Bitte achten Sie auf die Belege für eine erfolgreiche Initialisierung, Diagnose und EMV-Konfigurationsdiagnose.

Das Terminal befindet sich danach im Grundzustand und kann verwendet werden.

## Händlerkarte einlegen (optional)

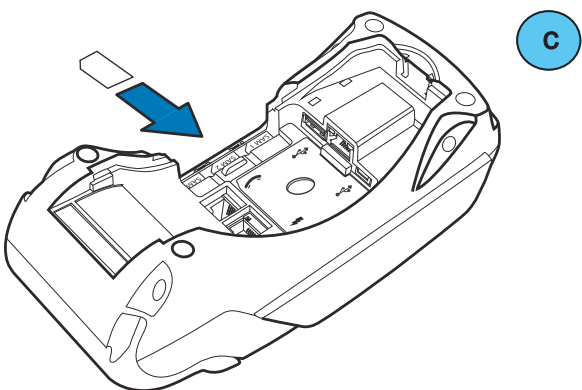
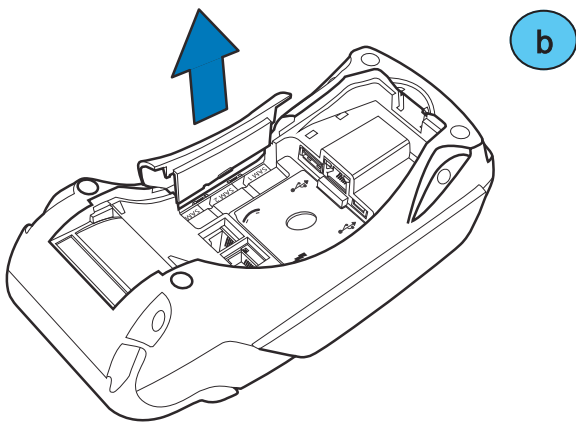
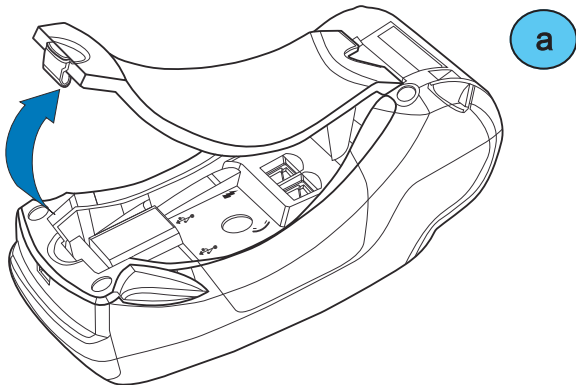

Für kontaktlose und kontaktbehaftete GeldKartenzahlungen („girogo“) wird die entsprechende Händlerkarte unter der Abdeckung an der Rückseite des Gerätes eingelegt.

a) Gerät ausschalten und von der Stromquelle trennen (Netzstecker ziehen). Die Anschlussabdeckung an der Unterseite des Gerätes abnehmen.

b) Die seitliche Abdeckung der Händlerkarten Slots abnehmen.

c) Händlerkarte einlegen und Gehäusedeckel wieder mit Schraube befestigen



Wird die Händlerkarte entfernt (z.B. Händlerkarten-Tausch), so ist darauf zu achten, dass vorher alle Transaktionen durch einen erfolgreichen Kassenschnitt bzw. erfolgreiche Einreichung abgeschlossen wurden.

# 4 Produktbeschreibung

## Vorderseite

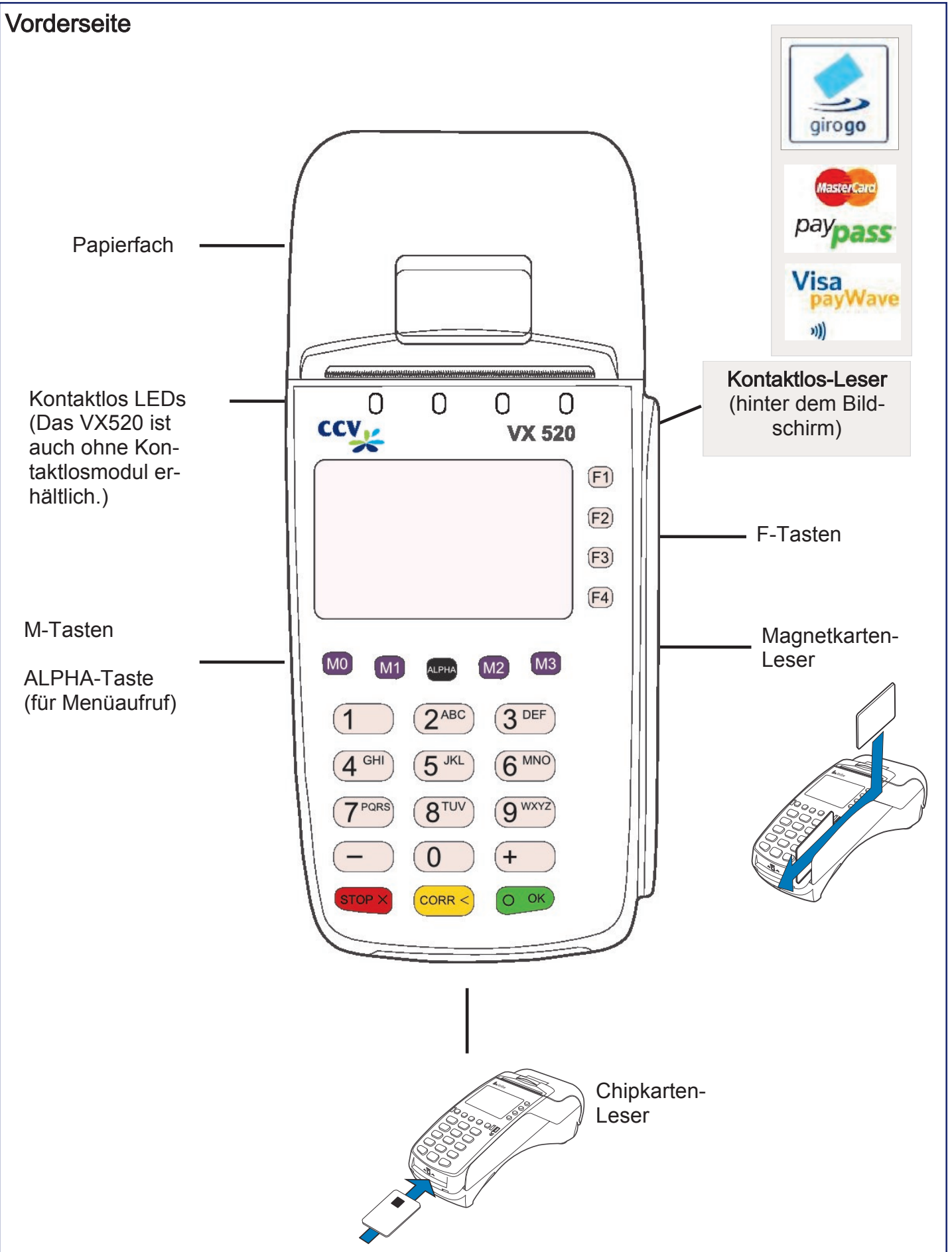

## Unterseite VX520

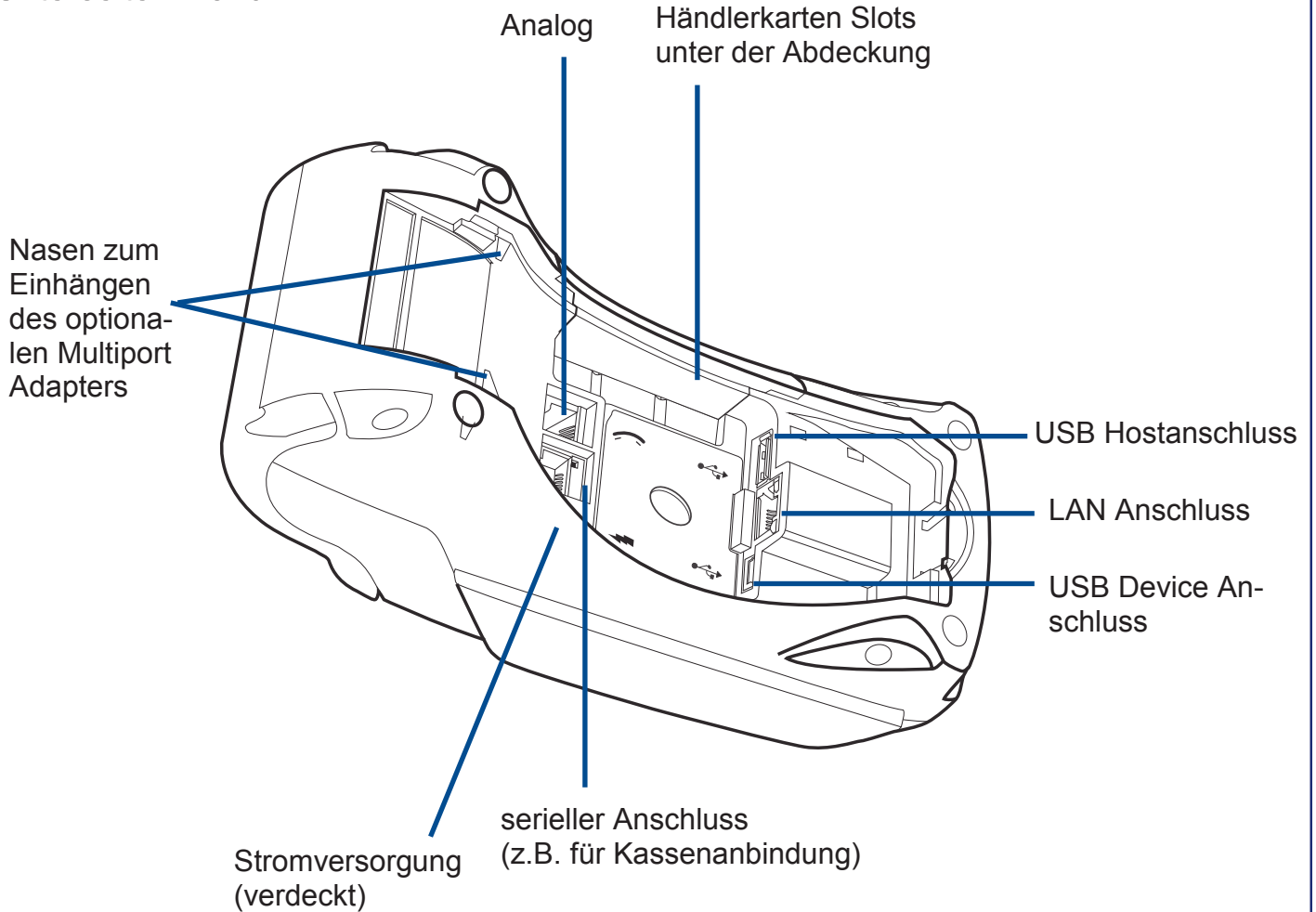

## Unterseite VX520 GPRS

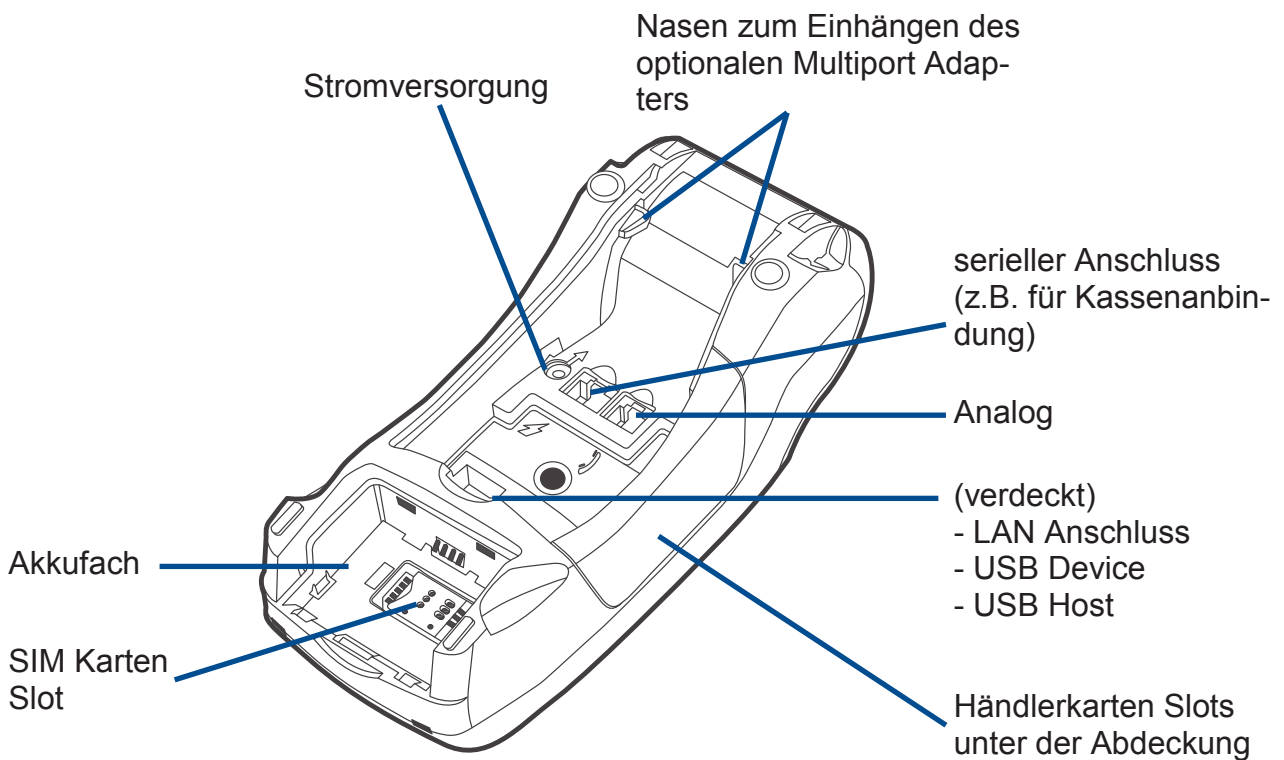



## Multiportkabel anschließen (optionaler Bestellartikel)

Für das VX520 / VX520 GPRS ist als Zubehörartikel ein Multiportadapter erhältlich. Dieser macht alle Anschlüsse des Gerätes bequem zugänglich und vermeidet Kabelsalat am Terminal.

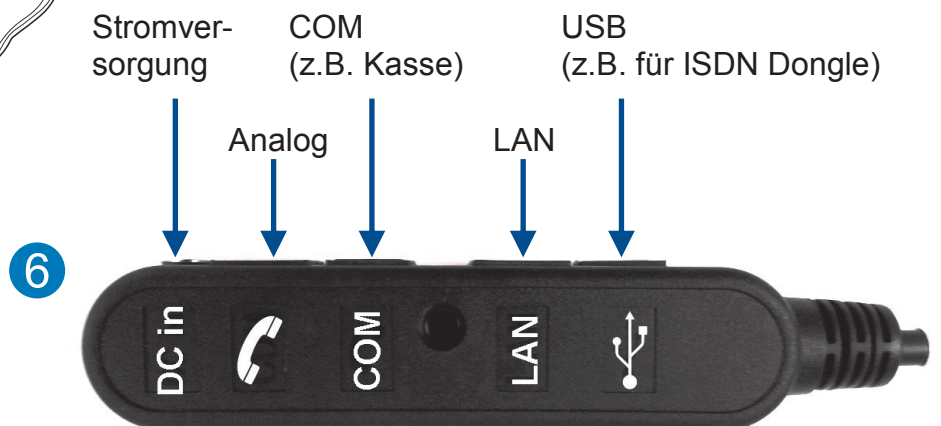
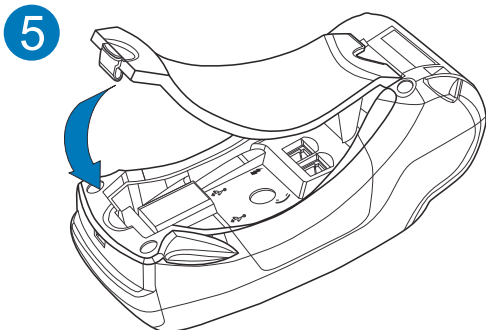
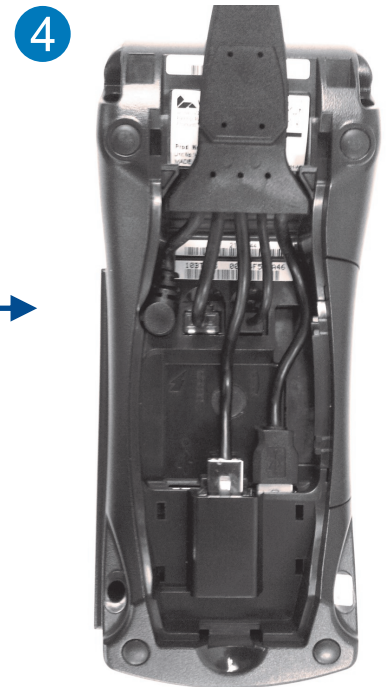
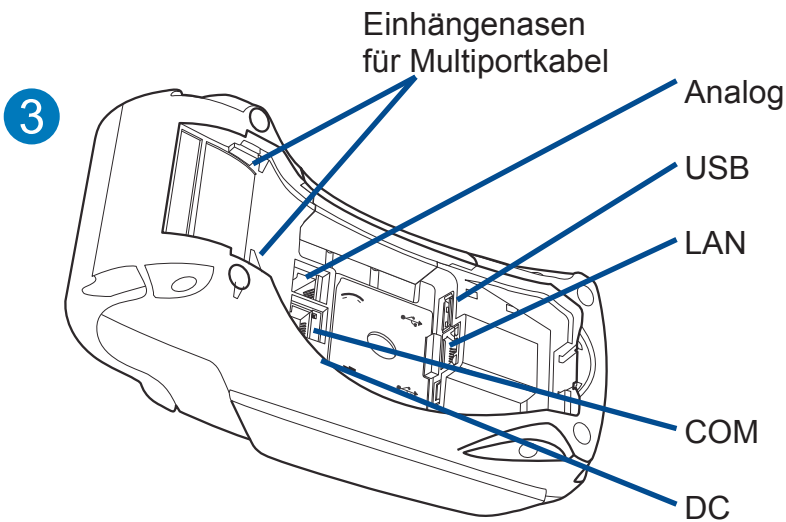
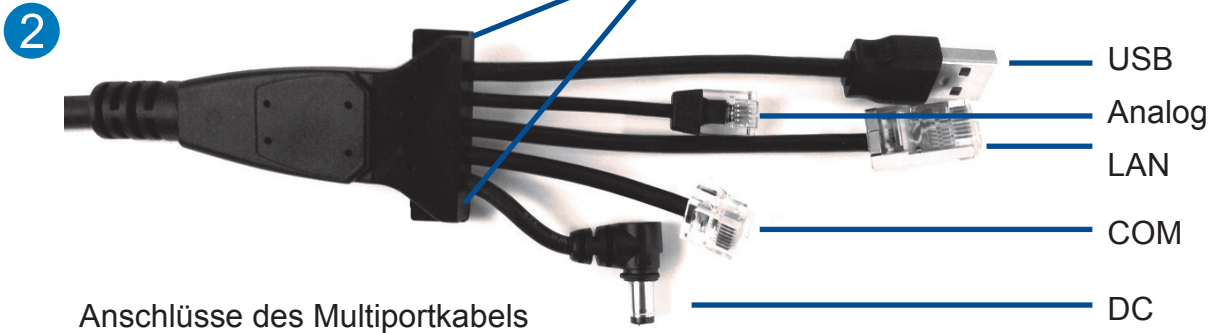
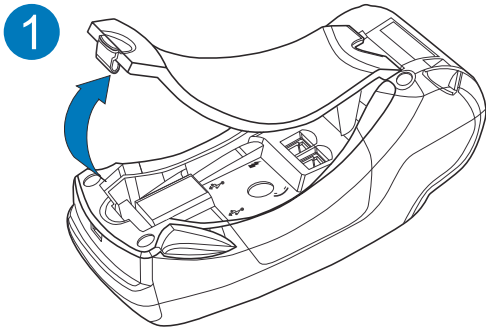



## ISDN Dongle (optional)

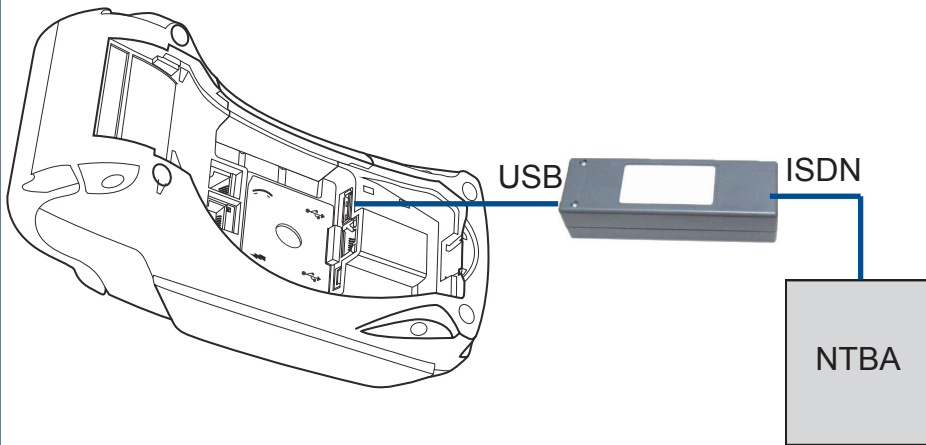

Für den Betrieb mit ISDN steht je nach Lieferumfang ein ISDN-Dongle zur Verfügung, der an den USB-Anschluss des VX520 / VX520 GPRS ange-bunden wird.

Der ISDN-Dongle kann entwe-der direkt an den USB-Anschluss des Terminals oder an den USB-Anschluss des Multiportkabels an-gesteckt werden.

## ISDN Dongle mit Multiportkabel (optional)

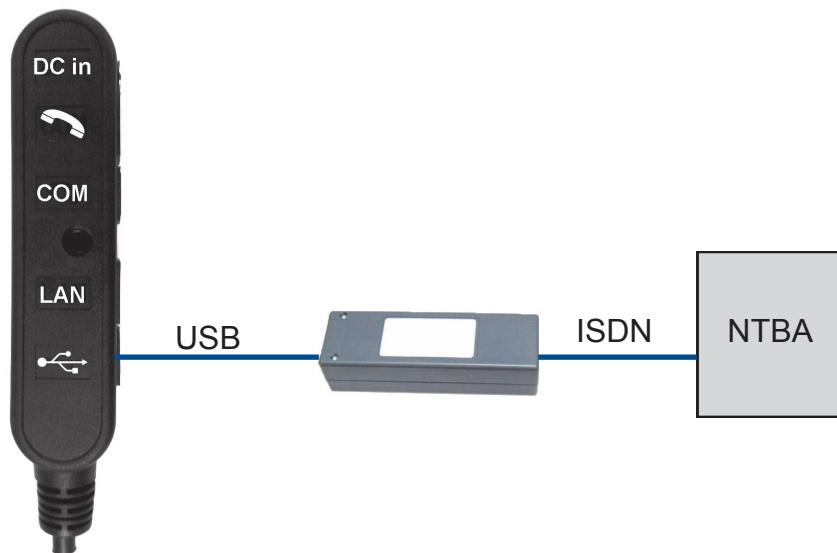

## Händlerkarten Slot

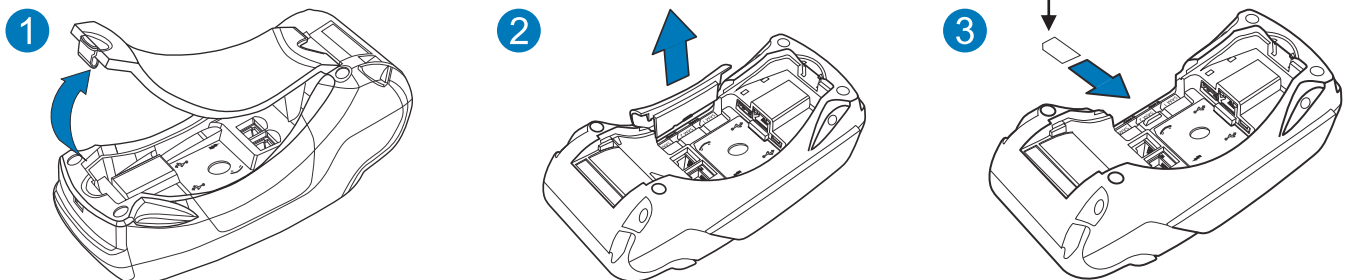

Händlerkarte bitte nur im ausgeschalteten Zustand einlegen

# 6 Bedienung

## Grundzustand



## Betragseingabe



Beträge werden grundsätzlich in Cent (EUR) eingegeben. Das Komma bleibt fest an der angezeigten Position stehen. Für einen Betrag von z.B. EUR 12,00 geben Sie bitte folgendes ein:

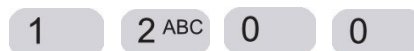

Betragseingaben werden mit der OK-Taste bestätigt und abgeschlossen.

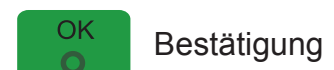

## Menüaufruf

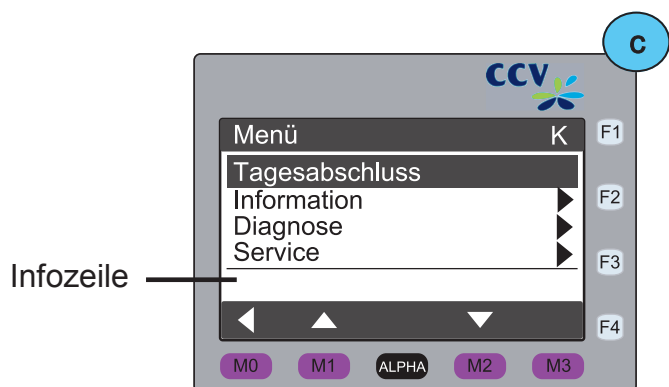
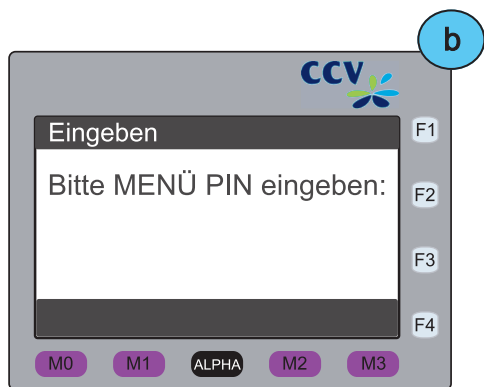

- a) Zum Aufrufen des Menüs drücken Sie bitte im Grundzustand die ALPHA Taste.

ALPHA

- b) Bitte die 6-stellige Menü-PIN eingeben (Beispiel 000000).

Hierbei ist zu beachten, dass es 3 Berechtigungsstufen gibt:

—>Kassierer (K) **K**

—>Manager (M) **M**

—>Techniker (T) **T**

- c) Je nach eingegebener Menü-PIN werden nur die für diese Berechtigungsklasse erlaubten Menüpunkte angezeigt.

In der Infozeile werden optional Kurzinformationen über den gewählten, wie z.B. die IP-Adresse angezeigt.

Eine Navigation im Menü ist mit den gezeigten Pfeiltasten möglich.

Das Menü kann mit



verlassen werden.

# Menübeschreibung

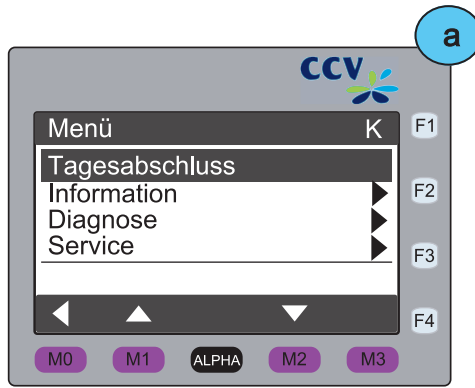

a) Hauptmenü  
Menüpunkte, die weitere Unterpunkte vorweisen sind mit einem Pfeil gekennzeichnet.

 = Untermenü

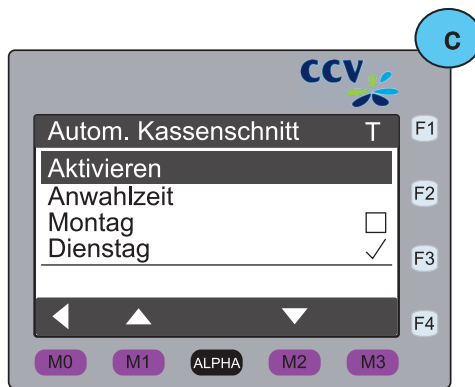

b) Menüpunkte, die man aktivieren bzw. deaktivieren kann zeigen ein Kästchen.

= deaktiv

= aktiv

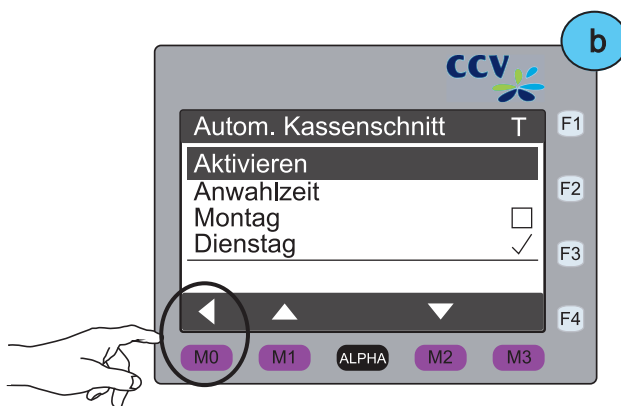

c) Eine Ebene zurück mit der Pfeil-Taste

 = zurück

# Softkeys



Softkey Funktionen im **Grundzustand**

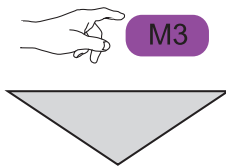

Softkey Funktionen **Ebene 1**

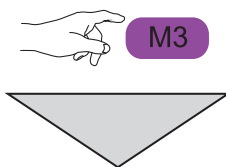

Softkey Funktionen **Ebene 2**

a) Im Grundzustand sehen Sie im unteren Teil des Bildschirms 3 Softkey-Funktionen. Die Reihenfolge der Funktionen ist je nach Auslieferungskonfiguration unterschiedlich.

Die Taste zum weiterblättern befindet sich immer in der Ecke rechts unten. Diese Taste wird optional angezeigt, wenn mehr als 4 Softkeys definiert sind.

 = Softkeys blättern

b) Durch das Blättern mit der Taste **M3** wird die nächste Softkeyebene angezeigt.

c) In der letzten Ebene wird blättert die Taste **M3** wieder zurück in die erste Ebene.

## Softkeys





Sind mehr als 3 Softkeys definiert, so kann mit der Taste

**M3**  zur nächsten Softkeyebene geblättert werden.

<b>Bon</b>	Belegwiederholung	<b>GUMs</b>	Gesamtumsatz	<b>Res</b>	Reservierung
<b>Buch</b>	Buchung Erstreservierung	<b>Gift</b>	Gutscheinkarte	<b>StTg</b>	Status Kassenschnitt
<b>CB</b>	Cashback	<b>Gut</b>	Gutschrift	<b>Sto</b>	Storno
<b>CUP</b>	China Union Pay	<b>Inbe</b>	Inbetriebnahme	<b>Info</b>	Systeminformationen
<b>DCC</b>	Dynamische Währungs- umrechnung	<b>Init</b>	Initialisierung	<b>Tax</b>	Tax Free
<b>Diag</b>	Diagnose	<b>Tag</b>	Kassenschnitt	<b>Tel</b>	Telefonische Autorisierung
<b>EMVK</b>	EMV-Konfigurationsdiagnose	<b>Konf</b>	Konfigurationsdiagnose	<b>TIP</b>	Trinkgeld
<b>FW</b>	Fernwartung	<b>ALPHA</b>	Menüaufruf	<b>Jour</b>	Umsatzjournal
<b>Fn</b>	Funktionsnummer	<b>Nach</b>	Nachzahlung	<b>TKS</b>	Wartungsruf
<b>GK</b>	Geldkarte	<b>PreP</b>	Prepaid	<b>ZSum</b>	Zwischensumme

# 7 Im täglichen Einsatz

## Zahlung

1. Betrag eingeben	2. Karte einlesen (Chip-, Magnet- oder Kontaktlos-Karte)	3. PIN-Eingabe (opt.) und Bestätigung	4. Beleg kontrollieren
			

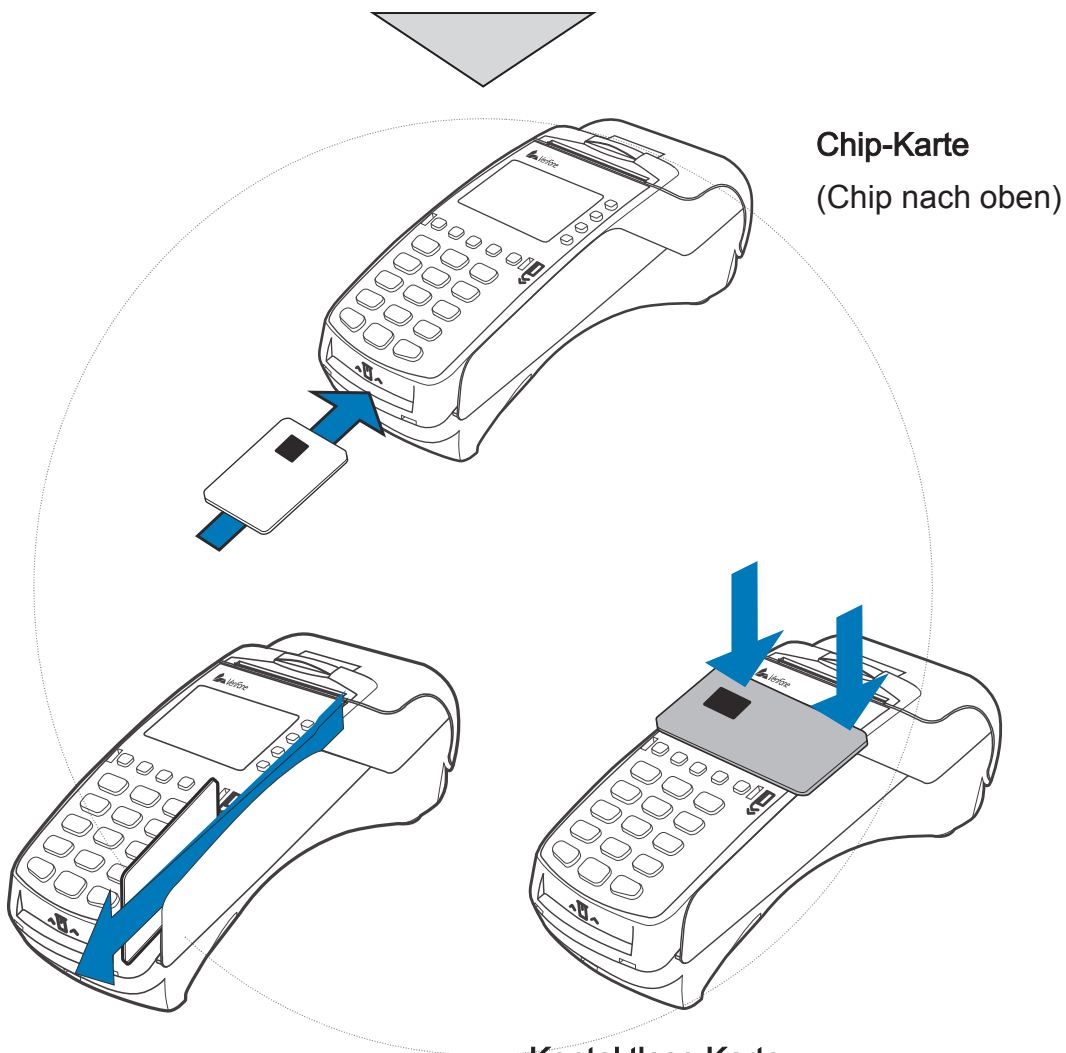

### Magnetstreifen-Karte

zügig durchziehen  
(Magnetstreifen links unten)

### Kontaktlose Karte

- auf das Display legen
- Abstand kleiner als 4 cm
- bitte die Statusanzeige am oberen Displayrand beachten (4 grüne LEDs mit einem kurzen Signalton, wenn die Kontaktlos-Karte erfolgreich eingelesen wurde)

## Zahlungsverfahren wählen (optional)

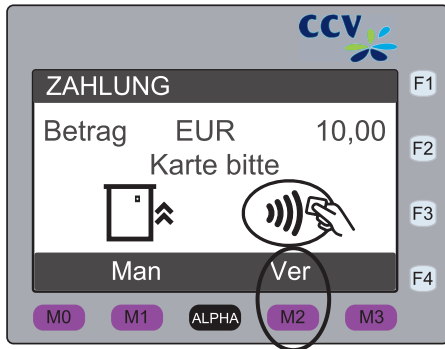

Sofern freigeschaltet, kann das Zahlungsverfahren im Zuge der Zahlung gewählt werden.

Bildschirm „Karte bitte“





—>Symbol zur

Verfahrenswahl

—>Auswahl der erlaubten Verfahren

## Storno



1. Funktion Storno	2. Transaktionsnummer eingeben	3. Karte einlesen (Chip-, Magnet- oder Kontaktlos-Karte)	4. PIN-Eingabe (opt.) und Bestätigung
			

Sie benötigen hierfür

- Die Karte des Kunden
- Den ursprünglichen Zahlungsbeleg (TA-Nr.)



- Eine Stornierung ist nur möglich, wenn die ursprüngliche Zahlung noch nicht mit der Funktion „Tagesabschluss“ zum Netzbetreiber übertragen wurde. Andernfalls wird die Fehlermeldung TA-Nummer nicht gefunden ausgegeben.
- Der Storno wird immer mit dem Zahlungsverfahren der Originalzahlung durchgeführt. Bei einer manuell erfassten Kreditkartenzahlung wird keine Karte benötigt.
- Ein Storno wird als eigenständige Transaktion behandelt und erhält eine neue Transaktionsnummer. Zur Durchführung einer Stornierung ist evtl. die Manager-PIN notwendig.
- Der Beleg einer Stornierung ist mit der Überschrift „Storno Kartenzahlung“ und der ursprünglichen Zahlungsart gekennzeichnet.



## Kassenschnitt (Tagesabschluss)

K

1. Funktion Tagesabschluss * und mit „JA“ oder OK-Taste bestätigen	2. Beleg kontrollieren		
  			

\*Im Falle vorh. GeldKarten-Umsätze erfolgt im Anschluss an den Kassenschnitt die GeldKarteneinreichung. Nach einem Kassenschnitt können Zahlungen nicht mehr storniert werden.

## Einstellbarer, automatischer Kassenschnitt

M

Automatischer Kassenschnitt über das Menü einstellen



Mit der Funktion automatischer Kassenschnitt können Sie im Terminal einstellen, wann das Terminal einen Kassenschnitt durchführen soll. Hierbei können Sie die Anwahlzeit und die Wochentage bestimmen zu der der automatische Kassenschnitt erfolgen soll.

## Umsatzinformationen

K

Umsatzinformationen über Menü oder direkt über Softkey starten

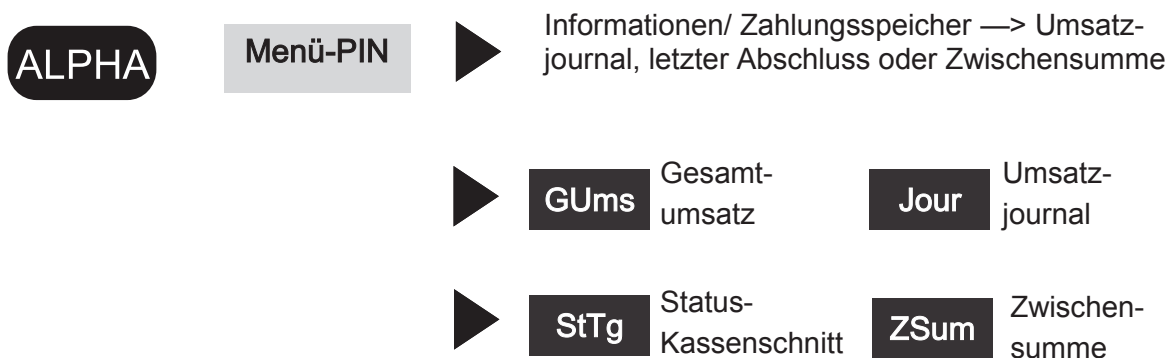



## Initialisierung/ Diagnose

**K**

1. Funktion Initialisierung bzw. Diagnose	2. Beleg kontrollieren		
<b>Init</b> / <b>Diag</b>			

## Trinkgeldbuchung (TIP)

**K**

1. Funktion Trinkgeld	2. Transaktionsnummer eingeben	3. Trinkgeldbetrag eingeben	
<b>TIP</b>			

Mit der TIP-Buchung kann der Zahlungsbetrag einer bereits durchgeführten Kartenzahlung (nur ELV und Kreditkarten) nachträglich um die Höhe des Trinkgeldes erweitert werden.



Sie benötigen hierfür

- den Beleg der ursprünglichen Zahlung (TA-Nr.)
- die Funktion Trinkgeld muss aktiviert sein.

- Die ursprüngliche Zahlung darf noch nicht mit einem Tagesabschluss übertragen oder storniert worden sein.



- Wird die Originalzahlung storniert, wird gleichzeitig auch die TIP-Buchung storniert. In diesem Fall werden beim Storno auch zwei entsprechende Belege gedruckt.
- Je Zahlung ist immer nur eine TIP-Buchung möglich.
- Eine TIP-Buchung wird als eigenständige Transaktion behandelt und erhält eine neue Transaktionsnummer (TA-Nr.).
- Alle TIP-Buchungen werden in der Umsatzanzeige als „Trinkgeld“ gekennzeichnet. Gleichzeitig wird auf allen Zahlungsbelegen jeweils eine zusätzliche Zeile für den Eintrag des Trinkgeldbetrags (Trinkgeld/TIP:) und für die Gesamtsumme (Total:) gedruckt. Hier kann der Kunde das Trinkgeld auf dem Zahlungsbeleg notieren.
- Der Beleg einer TIP-Buchung ist mit der Überschrift „TIP-Buchung“ und der ursprünglichen Zahlungsart gekennzeichnet. Der eingegebene TIP Betrag wird auf dem Beleg zusammen mit dem resultierenden Gesamtbetrag der gesamten Zahlung gedruckt.
- TIP-Buchungen können jederzeit wie andere Zahlungen storniert werden, auch wenn nach der TIP-Buchung bereits neue Zahlungen durchgeführt wurden.

1. Funktion Nachzahlung	2. Transaktionsnummer eingeben	3. Nachzahlungsbetrag eingeben	
			

Mit der Nachzahlung kann der Zahlungsbetrag einer bereits durchgeführten Kartenzahlung nachträglich erweitert werden (z.B. um den Verzehr aus der Zimmer-Minibar im Hotel nachträglich zu berechnen). Nachzahlungen sind nur für die Zahlungsarten ELV oder Kreditkarte zulässig.

Sie benötigen hierfür

- den Beleg der ursprünglichen Zahlung (TA-Nr.)



- Die ursprüngliche Zahlung darf noch nicht durch einen „Tagesabschluss“ übertragen worden sein.
- Je Zahlung ist immer nur eine Nachzahlung möglich.
- Nachzahlung können jederzeit wie andere Zahlungen storniert werden, auch wenn nach der Nachzahlung bereits neue Zahlungen durchgeführt wurden.
- Eine Nachzahlung wird als eigenständige Transaktion behandelt und erhält eine neue Transaktionsnummer.
- Wird die Originalzahlung storniert, wird gleichzeitig auch die Nachzahlung storniert. In diesem Fall werden beim Storno auch zwei entsprechende Belege gedruckt.
- Alle Nachzahlungen werden im Umsatzjournal als eigenständige Transaktion angezeigt.
- Der Beleg einer Nachzahlung ist mit der Überschrift „Nachzahlung“ und der ursprünglichen Zahlungsart gekennzeichnet.

Die Reservierungsfunktion ermöglicht die Voraufreicherung einer Kreditkarten-Zahlung. Die reservierte Buchung kann jederzeit erhöht, storniert und zur endgültigen Zahlung übertragen werden.

Es gibt vier Arten der Reservierung:

## 1. Erstreservierung

Der gewünschte Betrag wird online geprüft und reserviert. Soll dieser Betrag zur endgültigen Zahlung angewiesen werden, ist eine „Buchung auf Erstreservierung“ durchzuführen.

## 2. Erweiterung

Der reservierte Betrag kann beliebig oft erweitert, also erhöht werden. Hierbei ist die TA-Nr. der Erstreservierung zu verwenden. Soll die endgültige Zahlung gebucht werden, muss hier eine „Buchung auf Erweiterung“ durchgeführt werden.

## 3. Buchung auf Erstreservierung

Weist die Erstreservierung zur endgültigen Zahlung an.

## 4. Buchung auf Erweiterung

Weist eine erweiterte Reservierung zur endgültigen Zahlung an.



- Wurde die Erstreservierung bzw. Erweiterung als telefonische Autorisierung durchgeführt, muss die A-ID zusätzlich eingegeben werden.
- Das Terminal führt keine Prüfung der eingegebenen Beträge und Transaktionsnummern durch. Alle Eingaben werden nur vom Autorisierungssystem geprüft.
- Die Reservierung erfolgt immer online.
- Eine Reservierung ohne zugehörige Buchung wird, abhängig vom autorisierenden Unternehmen, nach ca. einer Woche verworfen.
- Eine Erhöhung und / oder Buchung kann unabhängig vom Tagesabschluss durchgeführt werden. D.h. auch wenn eine Reservierung durchgeführt wurde, kann der Tagesabschluss wie gewohnt erfolgen.
- Eine Reservierung wird erst im Umsatzbeleg (als „normale“ Kreditkartenzahlung) aufgeführt, wenn diese auch gebucht wurde.
- Heben Sie immer alle Reservierungsbelege auf, da Sie diese später bei der Buchung zur Kontrolle benötigen.
- Der Buchungsbetrag muss immer kleiner oder gleich dem Gesamtreservierungsbetrag sein.

Die Reservierung für **Kreditkarten** wird wie folgt durchgeführt.

1. Funktion Reservierung	2. Wahl der Reservierungsart (siehe oben 1 bis 4)	3. Betrag eingeben	4. Karte einlesen (Chip-, Magnet- oder Kontaktlos-Karte)

# Telefonische Genehmigung (Autorisierung)







Wird eine Kreditkartenzahlung mit dem Hinweis „Autorisierungsstelle anrufen“ abgelehnt, können Sie in diesem Fall die Zahlung nur als sog. „telefonische Genehmigung“ durchführen.



Sie erhalten von der Autorisierungsstelle eine sog. Autorisierungs-ID (AID, max. 8-stellig), welche Sie für die Durchführung der Zahlung am Terminal benötigen. Die Telefonnummer Ihrer Autorisierungsstelle ist in den Vertragsunterlagen Ihrer Kreditkartengesellschaft (z.B. MasterCard oder VI-SA) enthalten.



Der Beleg einer telefonischen Autorisierung ist nach der Angabe der VU-Nummer mit dem zusätzlichen Text „\* TELEFON BUCHUNG \*“ und der Autorisierungs-ID gekennzeichnet.

Bei einem fehlerhaften Magnetstreifen der Kreditkarte können die Kartendaten auch manuell eingegeben werden.

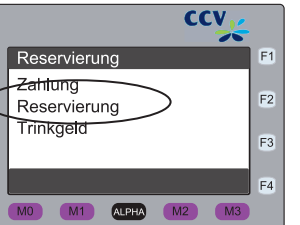
Die telefonische Autorisierung wird immer online durchgeführt. Die telefonische Autorisierung für **Kreditkarten** wird wie folgt durchgeführt.

<p>1. Funktion Telefonische Genehmigung (Autorisierung)</p>	<p>2. Wahl „Zahlung“</p>	<p>3. Betrag eingeben</p>	<p>4. Karte einlesen (Chip-, Magnet- oder Kontaktlos-Karte)</p>
			

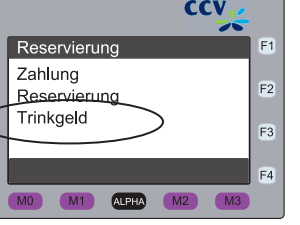
<p>1. Funktion Telefonische Genehmigung (Autorisierung)</p>	<p>2. Wahl „Reservierung“ und Wahl der Art der Reservierung</p>	<p>3. Betrag eingeben</p>	<p>4. Karte einlesen (Chip-, Magnet- oder Kontaktlos-Karte)</p>
			

<p>1. Funktion Telefonische Genehmigung (Autorisierung)</p>	<p>2. Wahl „Trinkgeld“</p>	<p>3. TA-Nummer eingeben</p>	
			

## Gutschrift



Mit dieser Funktion können Sie einen Betrag auf das Kreditkartenkonto des Kunden gutschreiben lassen. Dies kann notwendig sein, wenn Sie eine Kreditkartenzahlung bereits über die Funktion „Tagesabschluss“ zum Netzbetreiber übertragen haben und diese Zahlung ganz oder teilweise revidieren möchten (z.B. Rückgabe von bereits gebuchten Flugtickets).



- Eine Gutschrift wird als eigenständige Transaktion behandelt und erhält eine neue Transaktionsnummer. Zur Durchführung einer Gutschrift ist evtl. die Manager-PIN notwendig.
- Der Beleg einer Gutschrift ist mit der Überschrift „Gutschrift“ gekennzeichnet.
- Bei einem fehlerhaften Magnetstreifen der Kreditkarte kann die Kartenummer und das Gültigkeitsdatum auch manuell eingegeben werden.

Die Gutschrift für **Kreditkarten** wird wie folgt durchgeführt.

1. Funktion Gutschrift	2. Betrag eingeben	3. Karte einlesen (Chip-, Magnet- oder Kontaktlos-Karte)	

## Belegwiederholung



Mit dieser Funktion Belegwiederholung können Sie den letzten Transaktionsbeleg erneut drucken (Händler- und Kundenbeleg).

Der Wiederholungsdruck ist am Belegende mit „**B-E-L-E-G-K-O-P-I-E**“ gekennzeichnet. Der Vorgang kann beliebig wiederholt werden.

1. Funktion Belegwiederholung	2. Letzter Beleg wird im Bildschirm angezeigt	3. Beleg erneut ausdrucken	

# 8 Servicefunktionen

## Konfiguration drucken (1/2)

Konfiguration drucken über Menü oder direkt über Softkey starten

ALPHA

Menü-PIN

Informationen

—>System

—>Konfiguration drucken



### Konfiguration

Terminal-ID: 12345678 30.05.2012  
14:34

Serien-Nummer MPP: 12345678

Softwareversion  
VX520.SECCVD.t01.0001.10.13.20120  
423

CTLS-Version  
VX-CTLS-2-01.06.00C  
MAC Adr.:  
DHCP: ein  
IP-Adresse: n.a.  
Subnetzmaske: n.a.  
Gateway: n.a.

Keine Händlerkarte eingesetzt

————— Belegtext —————  
123  
123

Autom. Limitsteuerung: ein  
Man. Verfahrenswahl: aus  
Man. Verfw.: ein  
Fernwartungsmodus: aus  
Kasse lokal: ein  
Fehlertexte: ein  
Talonzeit: 3 (sek)

▶ 8-stellige Terminal-ID

▶ CCV Softwareversion

Aufbau:

VX520	= Terminaltyp
SE	= SECpos EVO
CCVD	= CCV Deutschland
t	= Testversion
01	= DK (ZKA) Version
0001	= Hauptversion
03	= Unterversion
00	= Servicepack
20120423	= Erzeugungsdatum

## Konfiguration drucken (2/2)

### Anwahlparameter

**Aktive PU Nummer: 1**  
Aktiver PU Name: xHost  
Eigene MSN:  
Tonwahl: ein  
Amtsholung: aus  
Kennziffer: 0  
Wartezeit Amt: 0 (sek)  
Wartezeit Netzvorwahl: 0 (sek)  
Netzvorwahl:  
Wartez. n. Wahlbeginn: 0 (sek)

Defaultwahrung: EUR

----- Unterstutzte Wahrungen -----  
EUR

### ----- Host -----

Anwahl 1:  
**Protokoll:** tcpip  
**Target:** 212.184.203.66  
**Port:** 12421  
Anzahl Wahlwiederholungen: 2  
Protocol: 6  
LengthHeader: 0  
Connect-Timeout (msek): 5000  
WaitAfterConnect: 0  
Wartezeit Wahlwiederholungen (sek): 0

Anwahl 2:  
Protokoll: tcpip  
Target: 212.184.203.66  
Port: 12421  
Anzahl Wahlwiederholungen: 2  
Protocol: 6  
LengthHeader: 0  
Connect-Timeout (msek): 5000  
WaitAfterConnect: 0  
Wartezeit Wahlwiederholungen (sek): 0

...

### ----- Service -----

Anwahl 1:  
**Protokoll:** tcpip  
**Target:** 212.184.203.66  
**Port:** 1290  
Anzahl Wahlwiederholungen: 2  
Protocol: 6  
LengthHeader: 0  
Connect-Timeout (msek): 5000  
WaitAfterConnect: 0  
Wartezeit Wahlwiederholungen (sek): 0

► **Genutzte PU-Nummer (Anwahlsatz zum Netzbetrieb), Die PU-Nummer erhalten Sie zusammen mit der Terminal-ID vom Netzbetreiber.**

► **Ziel-Kommunikationsparameter zum Netzbetrieb**

► **Ziel-Kommunikationsparameter zum Wartungsrechner (TKS)**



Nachdem Sie das Gerät einschalten erscheint folgender Startbildschirm, der die Softwareversion und die Seriennummer des Gerätes zeigt.

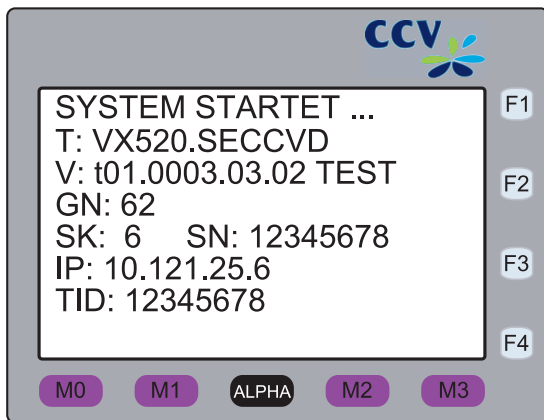

## CCV Softwareversion

### Aufbau:

**VX520**

= Terminaltyp

**SE**

= SECpos EVO

**CCVD**

= CCV Deutschland

**t**

= Testversion

**01**

= DK (ZKA) Version

**0003**

= Hauptversion

**03**

= Unterversion

**02**

= Servicepack

**GN**

= Schlüssel Generationsnr.

**SK**

= Status des SK Moduls

**SN**

= Seriennummer des Gerätes

**IP**

= aktuell verwendete IP-Adresse (falls verfügbar)

**TID**

= Terminal ID

TKS bezeichnet das Terminal Konfigurations System der CCV Deutschland GmbH. Mit Hilfe dieses Dienstes können Terminals auf den aktuellen bzw. gewünschten Softwarestand gebracht werden, aber auch Einstellungen am Gerät vorgenommen werden.

Bevor Sie eine TKS-Wartung durchführen, schließen Sie das Terminal bitte über das beiliegende Netzteil an das Stromnetz an.

Um einen TKS Wartungsruf starten zu können muss zunächst von bzw. bei der zuständigen Stelle ein sogenannter TKS-Job eingerichtet worden sein. Dieser Job wird bei einem TKS Wartungsruf abgearbeitet.



Führen Sie einen TKS Wartungsruf nur durch, wenn Sie explizit dazu angewiesen werden.

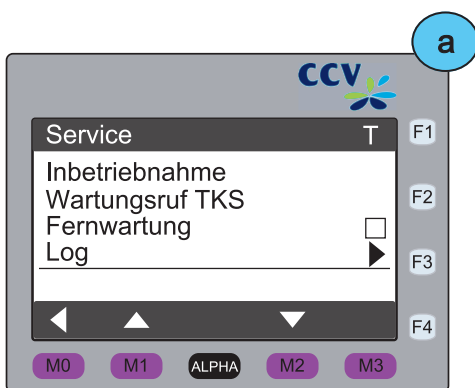

a) Wartungsruf TKS



**OPTIONAL**  
Kann mit OK-Taste übersprungen werden

b) Eingabe der Auftragsnummer für den Wartungsruf. Die Auftragsnummer entspricht einer Referenznummer, die im TKS-Job entsprechend definiert werden muss.

Wird keine Auftragsnummer eingegeben und mit der OK-Taste bestätigt erfolgt der Wartungsruf ohne Auftragsnummer anhand der Terminal-ID.

Am Wartunsrechner wird zuerst das Vorhandensein einer Auftragsnummer und dann die Terminal-ID geprüft.

## Wartungsruf TKS über das Menü starten



## Wiederherstellung

T

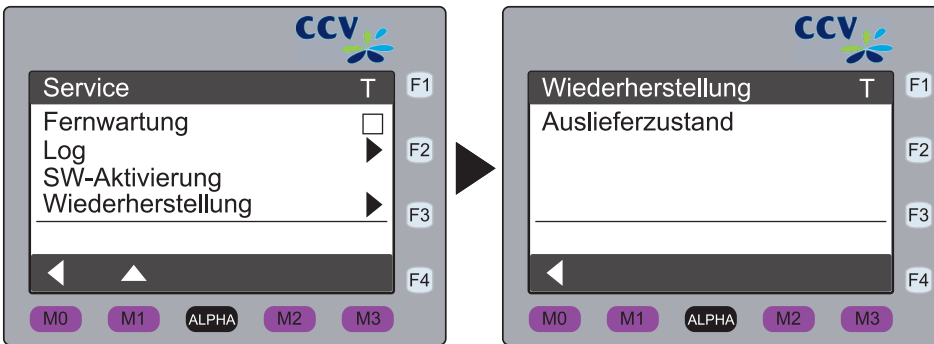

Über die Funktion Wiederherstellung kann das Terminal in den Auslieferungszustand versetzt werden (Techniker-Menü-PIN erforderlich).

Führen Sie diese Funktion nur nach Rücksprache mit Ihrem Netzbetreiber aus.

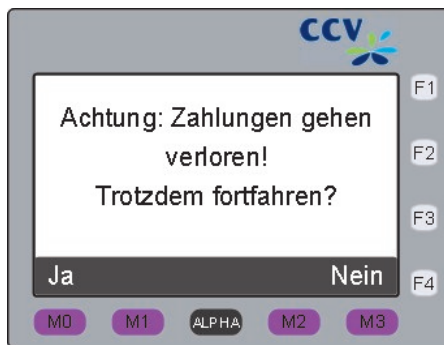

Beachten Sie, dass alle kundenspezifischen Daten wie auch Ihre Umsatzen Daten unwiderruflich gelöscht werden !

## Software-Aktivierung

M



Das Terminal ist in der Lage im Hintergrund Software-update-Dateien herunterzuladen.

Hierbei besteht die Möglichkeit die heruntergeladene Software zu aktivieren. Erst mit der Aktivierung aktualisiert das Terminal auf die neue Software.

Die Aktivierung kann nur durchgeführt werden, sofern Updatedateien vorliegen.

Software-Aktivierung über das Menü durchführen

ALPHA

Menü-PIN



Service

—>Software-Aktivierung

## 9 Terminal Supervisor 3

### Verbindung mit dem Terminal herstellen

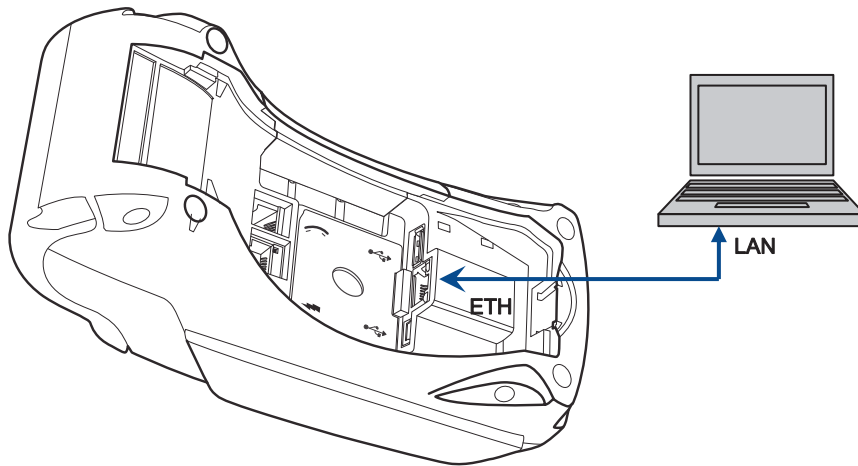

Alternativ zum Menü kann das Gerät über das kostenfreie CCV-Programm „Terminal Supervisor 3“ (TS3) eingestellt und gewartet werden.

Das Programm Terminal Supervisor 3 erhalten Sie von Ihrem Netzbetreiber. Die Kommunikation zwischen TS3 und dem VX520 / VX520 GPRS erfolgt über die LAN Schnittstelle. Binden Sie dazu das Gerät bitte wie nebenstehend beschrieben an Ihren Computer an.

Die LAN Schnittstelle beim VX520 finden Sie an der Unterseite des Gerätes unter der Abdeckung.



- e) Terminal Supervisor 3 starten
- f) Verbindungseinstellungen setzen

Anschluss: TCP/IP Verbindung

IP: IP Adresse von VX520

Port: 20002



- g) Verbindung öffnen

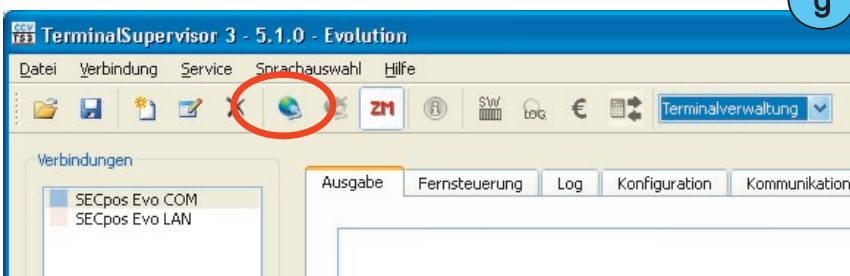
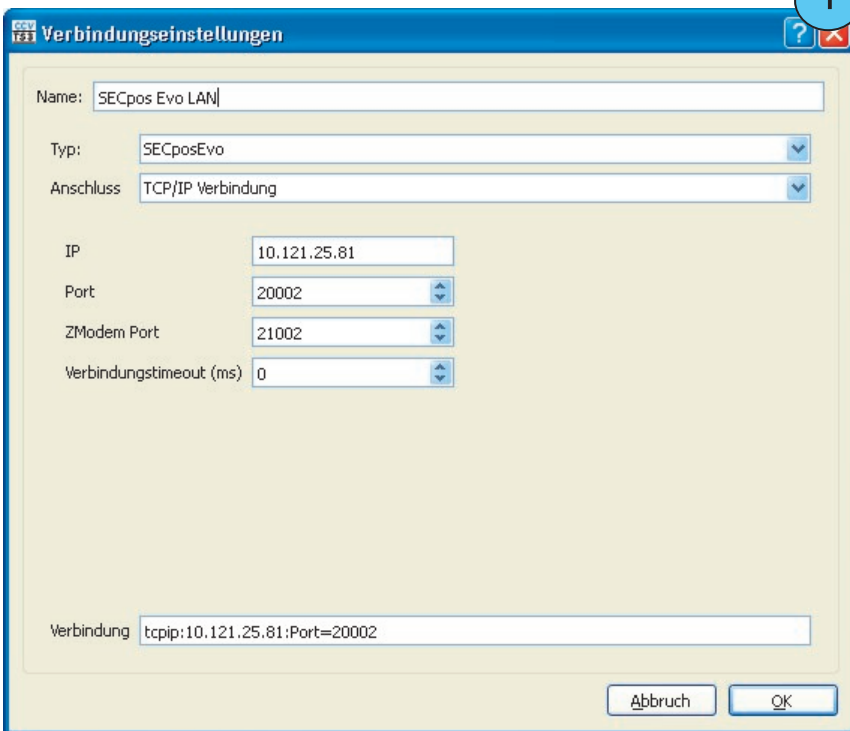

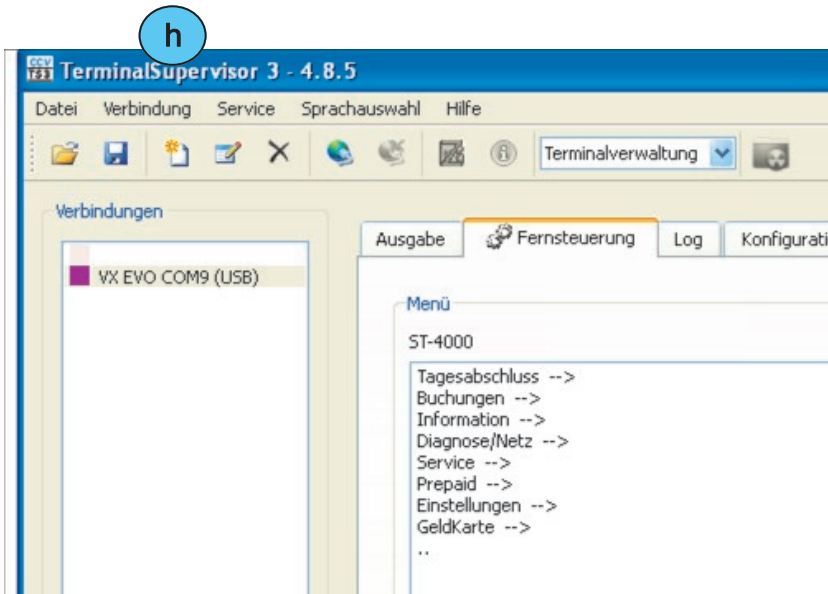

h) Über die „Fernsteuerung“ können bestimmte Einstellungen wie z.B. die Terminal-ID eingesehen und geändert werden

i) Über den Punkt „Konfiguration“ kann die Konfiguration des Terminals gelesen, geändert und geschrieben werden

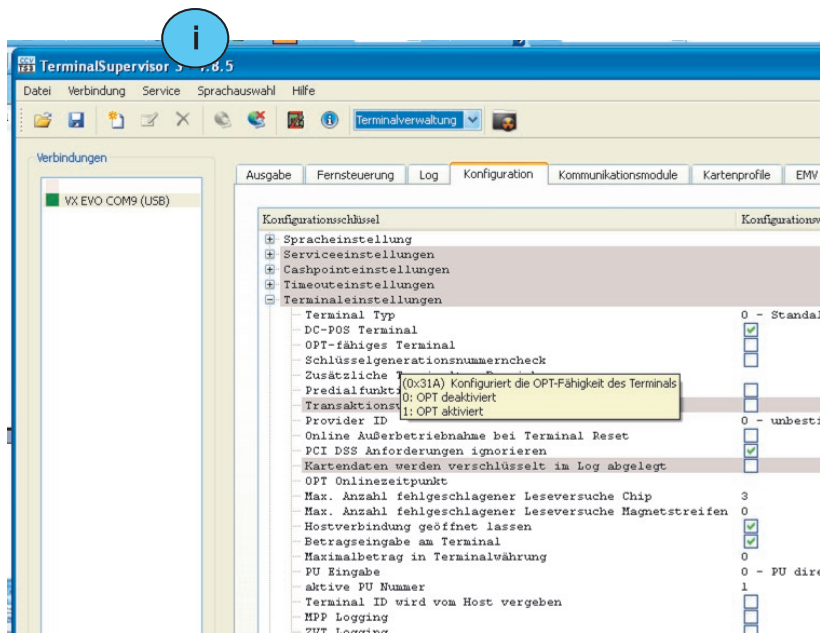

# 10 Problembehandlung

## Allgemeine Problembekämpfung

Sollte das Terminal einmal nicht ordnungsgemäß funktionieren, so führen Sie bitte zunächst die folgend beschriebenen Schritte aus. Sollte auch dieses Vorgehen Ihr Problem nicht lösen, so kontaktieren Sie bitte Ihren Netzbetreiber.

### 1. Gerät neu starten (Power-Reset)

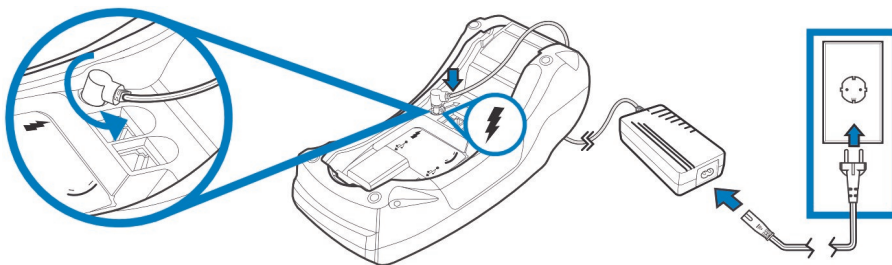

Zum Aus- und Wiedereinschalten des Gerätes trennen Sie bitte die Stromversorgung von der Basisstation (bei VX820 DUET) bzw. vom Multiportadapter (bei VX820 PIN Pad).

### 2. Initialisierung durchführen



Drücken Sie ALPHA, gehen Sie dann auf Diagnose und dann auf Initialisierung. K

Sie können die Initialisierung auch über den Softkey

Init aufrufen.

### 3. EMV-Konfigurationsdiagnose durchführen

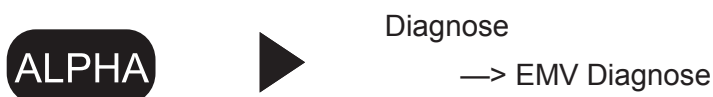

Drücken Sie ALPHA, gehen Sie dann auf Diagnose und dann auf EMV Diagnose. K

Die EMV Diagnose können Sie auch über den Softkey

EMVK aufrufen.

## Karte wird nicht akzeptiert

Kann eine Kartenzahlung nicht durchgeführt werden, ist zwischen drei grundsätzlichen Fehlerfällen zu unterscheiden:

1. Zahlung wird vom Kreditkarteninstitut bzw. von der Bank abgelehnt
2. Karte kann nicht gelesen werden (Karte oder Kartenleser defekt bzw. Magnetlesekopf verschmutzt)
3. Verbindungsprobleme (Netzprobleme)

### ► Ablehnung durch Kreditkarten-Institut bzw. Bank

Wird die Zahlung vom Kreditkarteninstitut bzw. von der Bank abgelehnt, erhalten Sie eine entsprechende Fehlermeldung (FEP-Nr.) mit einem kurzen Hinweis zur weiteren Vorgehensweise auf dem Zahlungsbeleg ausgedruckt.

#### girocard

PIN des Kunden falsch (FEP-Nr. 55, PIN Eingabe wiederholen).

Der verfügbare Betrag auf dem Kundenkonto ist zu klein (FEP-Nr. 13, andere Karte des Kunden verwenden).

#### ELV

Die Karte des Kunden ist nicht mehr gültig (Verfallsdatum abgelaufen, andere Karte des Kunden verwenden).

#### Kreditkarte

Der verfügbare Betrag auf dem Kundenkonto ist zu klein (FEP-Nr. 85, andere Karte des Kunden verwenden). Telefonische Autorisierung ist notwendig (FEP-Nr. 02, Wenden Sie sich zur telefonischen Autorisierung an das Kreditkarteninstitut oder verwenden Sie eine andere Karte des Kunden).

### ► Karte kann nicht gelesen werden

Im Terminal erscheint die Meldung „Karte nicht lesbar“.

#### Magnetstreifen der Karte defekt bzw. fehlerhaft

- Karte wurde zu langsam oder schief durchgezogen.
- Karte kann auch von vorne nach hinten durchgezogen werden.
- Magnetstreifen ist mechanisch beschädigt (Kratzer) oder verschmutzt.
- Magnetkartenleser des Terminals reinigen (Reinigungskarte).
- Abhebung am Geldautomaten durchführen. Dabei wird der Magnetstreifen der Karte neu beschrieben.

#### Chip der Karte defekt bzw. fehlerhaft

- Karte wurde falsch herum eingesteckt (Chip muss oben sein).
- Chip ist mechanisch beschädigt (Kratzer) oder verschmutzt.
- Chipkartenleser des Terminals reinigen (nur mit Reinigungskarte).



## ► Verbindungsprobleme

Wird eine Zahlung wegen einer fehlerhaften Datenübertragung abgelehnt, wird einer der folgenden FEP-Nr. 06, 24, 29, 30, 68, 76, 78, 84, 89, 92, 97 oder 99 (Host Fehlermeldungen) ausgedruckt.

In diesem Fall bitte die Zahlung wiederholen.

Tritt der Fehler weiterhin auf, so führen Sie bitte noch die folgenden Schritte durch, bevor Sie Ihren Netzbetreiber kontaktieren.

### **1. Anschlüsse prüfen.**

Ist die Telefonleitung auf beiden Seiten (Terminal und Telefonanlage bzw. Telefonsteckdose) richtig eingesteckt?

### **2. Telefonleitung prüfen.**

Ist Ihre Telefonanlage bzw. Telefonleitung betriebsbereit? Können Sie von diesem Anschluss aus telefonieren oder z.B. Faxe versenden?

### **3. Amtsholung prüfen**

Ist für den Betrieb an diesem Anschluss eine Amtsholung nötig?

### **4. Terminal neu starten**

### **5. weitere Problembehebung**

Sollte keiner dieser Punkte Abhilfe schaffen, so führen Sie bitte zusätzlich noch die Aktionen zur allgemeinen Problembehandlung durch.

## Hostfehlermeldungen

Wird eine Zahlung vom Netzbetreiber abgelehnt (Systemfehler), wird der Grund in Form einer Fehlernummer (FEP-Nr.) und eines erklärenden Textes auf einem zusätzlichen Beleg ausgedruckt.

Die Kartenbezogenen Fehlermeldungen kommen vom Autorisierungs-System der eingesetzten Karte. Zu der Richtigkeit der Aussagen kann nur der Kartenherausgeber Auskunft geben.

FEP	Bedeutung	Abhilfe
04	Die verwendete Karte ist für eine Zahlung nicht zugelassen.	Kunden bitten, mit einem anderen Zahlungsmittel zu zahlen.
05	Die verwendete Karte ist für eine Zahlung nicht zugelassen.	Kunden bitten, mit einem anderen Zahlungsmittel zu zahlen.
07	Zu viele erfolglose Initialisierungen	Bitte wenden Sie sich an Ihren Netzbetreiber.
10	Time-out, keine Antwort vom Host	Transaktion evtl. zu einem späteren Zeitpunkt wiederholen.
13	Zahlung ist abgelehnt worden.	Kunden bitten, mit einem anderen Zahlungsmittel zu zahlen.
30	Fehler bei der Datenübertragung.	Vorgang wiederholen. Bei wiederholtem Auftreten wenden Sie sich bitte an Ihren Netzbetreiber.
31	Kartenherausgeber nicht freigegeben	Bitte wenden Sie sich an Ihren Netzbetreiber.
33	Das Verfalldatum der Karte ist überschritten.	Kunden bitten, mit einem anderen Zahlungsmittel zu zahlen.
34	Zahlung ist abgelehnt worden.	Kunden bitten, mit einem anderen Zahlungsmittel zu zahlen.
55	Die vom Kunden eingegebene PIN ist falsch. Wird die PIN dreimal falsch eingegeben, ist die Karte für girocard Zahlungen gesperrt	.Den Kunden bitten, seine Geheimzahl zu prüfen. Eingabe der PIN durch den Kunden wiederholen. Zwei Fehlversuche sind insgesamt möglich.
56	Karte ist ungültig.	Kunden bitten, mit einem anderen Zahlungsmittel zu zahlen.
57	Es wurde für den Storno nicht dieselbe Karte wie bei der Bezahlung verwendet.	Transaktion (Storno) kann deshalb nicht durchgeführt werden. Storno wiederholen und richtige Karte verwenden.
62	Die Karte ist gesperrt.	Kunden bitten, mit einem anderen Zahlungsmittel zu zahlen.
64	Storno abgelehnt, anderer Betrag als bei der Buchung.	Storno anhand von Originalbeleg überprüfen.
75	Die Geheimzahl wurde zu oft falsch eingegeben.	Der Kunde muss die Karte bei seiner Bank wieder freischalten lassen.
78	Systemfehler	Bitte wenden Sie sich an Ihren Netzbetreiber.
82	Systemfehler	Bitte wenden Sie sich an Ihren Netzbetreiber.
83	PIN-Pad-Wechsel nicht möglich.	Bitte wenden Sie sich an Ihren Netzbetreiber.
85	Die Zahlung wurde vom Kreditkarteninstitut des Kunden abgelehnt.	Bitte beachten Sie den Belegtext, ggf. wenden Sie sich an Ihren Netzbetreiber.
89	Systemfehler	Bei wiederholtem Auftreten wenden Sie sich bitte an Ihren Netzbetreiber.
91	Kartenherausgeber oder Netzwerk nicht erreichbar.	Karte kann im Moment nicht abgerechnet werden. Kunden bitten, mit einem anderen Zahlungsmittel zu zahlen.
96	Das Autorisierungssystem ist im Moment nicht erreichbar.	Zahlung evtl. zu einem späteren Zeitpunkt wiederholen. Bei wiederholtem Auftreten wenden Sie sich bitte an Ihren Netzbetreiber.
98	Datum/Uhrzeit im Terminal ist nicht korrekt. Dieses wird in der Regel automatisch durch eine Diagnose korrigiert.	Zahlung wiederholen. Bei wiederholtem Auftreten wenden Sie sich bitte an Ihren Netzbetreiber.

# 11 Displaymeldungen

In diesem Kapitel sind die häufigsten Meldungen und deren Bedeutung, die beim Betrieb mit dem Terminal auftreten können, aufgeführt. Handelt es sich um eine Fehlermeldung, sind die notwendigen Maßnahmen ebenfalls beschrieben.

Meldung	Bedeutung / Maßnahme
Bezahlart auswählen Girocard Online Lastschrift ELV	Über die Touchflächen kann die Zahlungsart ausgewählt werden.
Bitte Karte entnehmen	Karte aus dem Terminal herausziehen.
Funktion nicht verfügbar	Die gewählte Menüfunktion ist gesperrt und kann daher nicht ausgeführt werden. → Zur Freigabe der Funktion wenden Sie sich bitte an Ihren Netzbetreiber.
Geheimzahl falsch	Die vom Kunden eingegebene PIN ist falsch. Der Kunde kann die Eingabe der PIN noch max. zweimal wiederholen. Wird die PIN bei der dritten Eingabe nicht richtig eingegeben, ist die Karte für girocard Zahlungen gesperrt. Der Kunde muss dann die Karte bei seiner Bank entsperren lassen.
Genehmigung erteilt	Die Kreditkartenzahlung wurde erfolgreich durchgeführt.
Karte akzeptiert	Die Zahlung (ELV oder online Lastschrift) wurde vom Terminal erfolgreich durchgeführt.
Kartenfehler, bitte Magnetstreifenleser benutzen	Die Chipkarte des Kunden konnte nicht gelesen werden. Bitte verwenden Sie den Magnetstreifenleser des Terminals um die Zahlung durchzuführen.
Karte nicht lesbar	Beim Lesen des Magnetstreifen bzw. des Chips ist ein Fehler aufgetreten. Beachten Sie die Position des Chips beim Einstecken und wiederholen das Einlesen der Karte.
TCP/IP Verbindung konnte nicht hergestellt werden	Nur GPRS: Das Terminal hat versucht zu wählen, aber entweder der APN, oder das Anwahlziel waren nicht erreichbar.  → Ist die Feldstärke ausreichend, wenden Sie sich an Ihren Netzbetreiber.
Systemfehler	<b>girocard Chip Zahlung:</b> Die Zahlung konnte nicht durchgeführt werden.  <b>girocard Zahlung (Magnetstreifen):</b> Die Zahlung wurde vom Netzbetreiber bzw. Autorisierungssystem abgelehnt. Bitte die Hinweise auf dem Zahlungsbeleg beachten.  → Bei wiederholtem Auftreten, wenden Sie sich bitte an Ihren Netzbetreiber.

In diesem Kapitel sind die häufigsten Meldungen und deren Bedeutung, die beim Betrieb mit dem Terminal auftreten können, aufgeführt. Handelt es sich um eine Fehlermeldung, sind die notwendigen Maßnahmen ebenfalls beschrieben.

Meldung im Display	Bedeutung / Maßnahme
Terminal gesperrt Diagnose durchführen.	„Diagnose-Sperre“ Es muss eine Diagnose am Netzbetrieb erfolgen. In diesem Zustand ist nur der Aufruf des Menüs möglich. Zahlungen können nicht durchgeführt werden.
Terminal gesperrt Initialisierung durchführen.	„Initialisierungs-Sperre“ Es muss eine Initialisierung am Netzbetrieb erfolgen. In diesem Zustand ist nur der Aufruf des Menüs über die Taste <Menü> oder möglich. Zahlungen können nicht durchge-
Terminal gesperrt Softwareupdate läuft Bitte warten...	Es wird eine neue Software in das Terminal übertragen. Anschließend prüft die Software die erhaltenen Dateien und führt einen Reset durch. Das Update ist beendet, wenn der Grundzustand „Betrag eingeben:“ wieder angezeigt und ein Beleg mit dem Text Softwareupdate erfolgt ausgedruckt wird.
Verbindungsaufbau gescheitert	Es konnte keine Onlineverbindung hergestellt werden. Ist eine automatische Wahlwiederholung im Terminal eingestellt, wird bis zum Zeitpunkt der erneuten Anwahl die Meldung warten auf neuen Versuch angezeigt.  Wird wiederholt keine Verbindung aufgebaut, achten Sie bitte während des gesamten Verbindungsaufbaus auf weitere Dis-
Vorgang abgebrochen	Die Zahlung wurde abgebrochen (Taste gedrückt oder Zeitüberschreitung). Es wurde keine Zahlung durchgeführt.  → Zur Wiederholung bitte den Betrag neu eingeben.
Vorgang wird bearbeitet Bitte warten...	Die Zahlung wird durchgeführt. Bitte warten Sie bis das Terminal alle erforderlichen Vorgänge abgeschlossen hat. Je nach Zahlungsart wird während dieser Anzeige eine Onlineverbindung aufgebaut. Dadurch kann diese Anzeige längere Zeit bestehen bleiben.

# 12 Technische Daten

## Arbeitsspeicher

- 160MB (128MB Flash, 32MB SRAM)
- Erweiterbar auf 500MB

## Prozessor

400MHz ARM 11, 32-bit RISC Prozessor

## Tastatur

24 taktile, teilweise hinterleuchtete Tasten mit hoher Abriebfestigkeit, Tastatur entspricht EBS100

## Display

- Monochrom Display 128 x 64 Pixel

## Integrierter Thermo-Drucker

Grafikfähig, 18 Zeilen/ sec., 24 oder 32 Zeichen/ Zeile

- VX520 ohne Kontaktlos: 58mm Papierrolle
- VX520 mit Kontaktlos: 38mm Papierrolle

## DFÜ-Modul

- LAN und Analog standardmäßig enthalten
- GPRS, LAN und Analog
- ISDN (über beiliegenden ISDN Adapter)

## Externes Netzteil

Für den Betrieb des VX520 ist das beiliegende Netzteil zu verwenden.

## Kartenleser

- 3 Spur Magnetstreifenleser nach ISO7811, ISO7813, bidirektional
- Chipkartenleser nach ISO7816, EMV4.2 EMV Level 1 und 2; 1,8V, 3,3V und 5V
- Kontaktloser Leser nach ISO14443 A/B/C, Mifare, NFC, für MasterCard PayPass™, Visa payWave, girogo...

## **SAM**

3 Steckplätze für Secure Access Modules (SAM)

### **Dimensionen (L x B x H)**

- 203mm x 87mm x 76mm
- Gewicht 735g

### **Umweltbedingungen**

- Betriebstemperatur: 0°C bis 40°C
- 5%...90% Luftfeuchtigkeit, nicht kondensierend

### **Zulassungen**

Kompatibel zu den aktuellen Spezifikationen ZKA TA7.0, EMV, RoHS, CE, PCI PTS 3.0

# 13 Menübaum

ALPHA



**Menü-PIN**  
Beispiel 000000

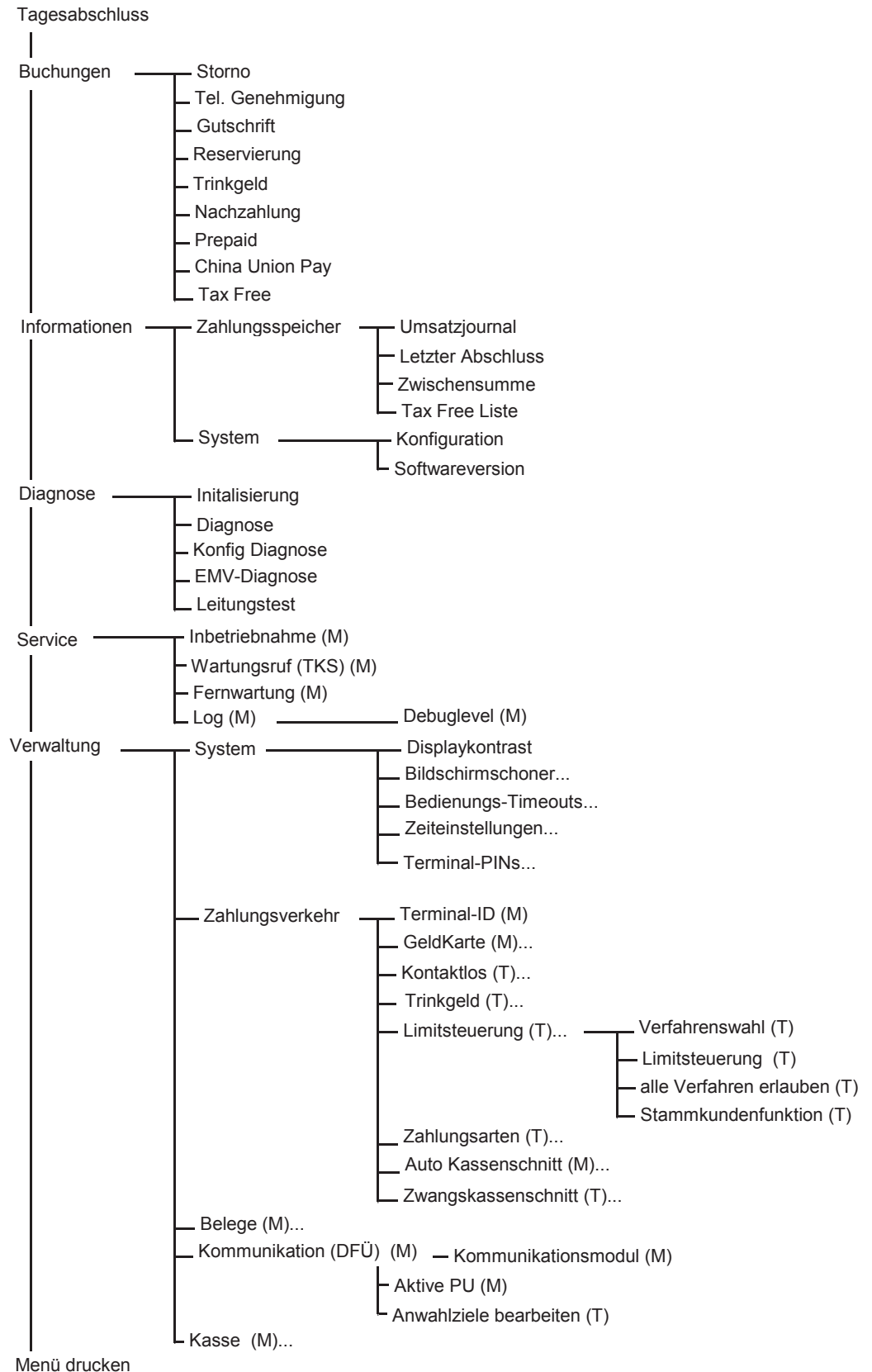

Kassierer-PIN **K**

Manager-PIN **M**

Techniker-PIN **T**

Der Menübaum kann über das Terminal-Menü ausgedruckt werden („Menü drucken“)

Dieses Terminal enthält Open Source Software. Diese ist Gegenstand der Nutzungs- sowie den Copyright und Gewährleistungsbedingungen. Weitere Informationen können bei CCV Deutschland angefordert werden.

Diese Dokumentation darf ohne vorherige Genehmigung von CCV Deutschland weder vollständig noch in Auszügen fotokopiert, vervielfältigt, übersetzt, weitergegeben oder auf Datenträgern erfasst werden.

Die CCV Deutschland übernimmt keine Haftung für Fehler oder Folgeschäden, die durch den Gebrauch dieser Dokumentation entstehen können.

Ausgabe 1.1  
Stand November 2013  
Artikelnr.: 02319-75

© CCV Deutschland GmbH  
Alle Rechte vorbehalten.  
Änderungen vorbehalten.  
Abbildungen ähnlich.  
Verwendete Produktnamen sind Warenzeichen oder eingetragene Warenzeichen der jeweiligen Inhaber.

[www.ccv-deutschland.de](http://www.ccv-deutschland.de)

